

PROMAC[®]

by **BIANCO**

SCIES A RUBAN

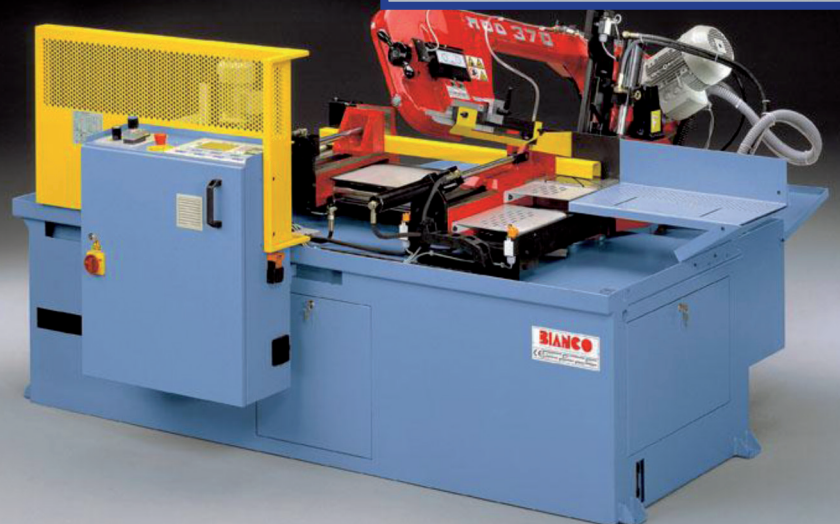
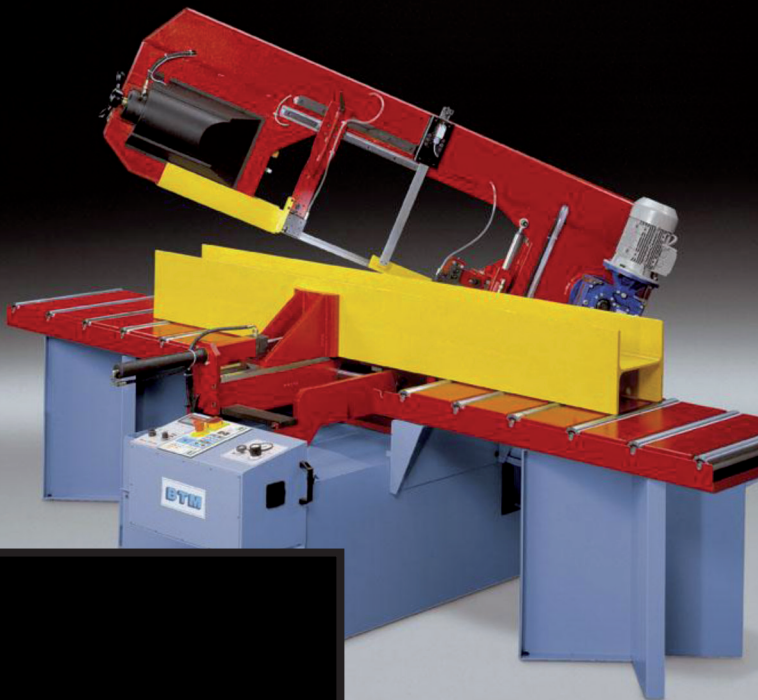

SOMMAIRE

MACHINES MANUELLES ET DESCENTE ASSISTEE COUPE 30° DROITE

Mod 280M60
Mod330M60
Mod370M60
Mod420M60
Mod280DA60
Mod330DA60
Mod370DA60
Mod420DA60

MACHINES MANUELLES ET DESCENTE ASSISTEE COUPES 30° DROITE/45° GAUCHE

Mod370MDSMS
Mod420MDSMS
Mod370DADSMS
Mod420DADSMS

MACHINES SEMI-AUTOMATIQUES COUPE 30° DROITE

Mod280SA60
Mod370SA60
Mod420SA60
Mod330SAE60
Mod370SAE60
Mod420SAE60

MACHINES DEMI-AUTOMATIQUES COUPES 30° DROITE/45° GAUCHE

Mod370SAR
Mod370SADSMS
Mod420SADSMS

MACHINES AUTOMATIQUES TYPE AF90 ET A60

Mod370AF90
Mod370A60
Mod420A60

MACHINES AUTOMATIQUES TYPE AE60

Mod330AE60
Mod370AE60

MACHINES CNC TYPE AF90 ET A60

Mod370AF90CNC
Mod370A60CNC
Mod420A60CNC

MACHINES CNC TYPE AE60

Mod330AE60CNC
Mod370AE60CNC

MACHINES CNC COUPES 30° DROITE/45° GAUCHE

Mod370ADSCNC1R

MACHINES SEMI-AUTOMATIQUES COUPES 30° DROITE/30° GAUCHE

Mod51.31SADS
Mod61.41SADS
Mod71.51SADS

TABLES A ROULEAUX ET BUTEES DE LONGUEUR

PROMAC[®]

by **BIANCO**

SCIES A RUBAN MANUELLES ET DESCENTE-ASSISTEE COUPES 30° DROITE

Mod 280M60°-Mod330M60°-Mod370M60°-Mod420M60°
Mod280DA60°-Mod330DA60°-Mod370DA60°-Mod420DA60°



SCIES A RUBAN MANUELLES

Mod 280M60°-Mod330M60°-Mod370M60°-Mod420M60°

CARACTERISTIQUES		Mod280M60°	Mod330M60°	Mod370M60°	Mod420M60°
90° mm	○	220	260	280	300
	□	220	220	250	260
	▭	260x140	330x140	370x160	420x180
45° mm	○	160	200	225	240
	□	155	190	215	230
	▭	160x140	200x130	230x140	250x180
30° mm	○	95	120	140	170
	□	95	115	140	170
	▭	95x95	120x100	140x140	170x170
Dimensions ruban	mm	2455x27x0.9	3010x27x0.9	3120x27x0.9	3270x27x0.9
Vitesses de coupe	m/mn	35 et 70	35 et 70	35 et 70	35 et 70
Puissances moteurs					
	Scie	kw	0.5/0.7	0.9/1.5	0.9/1.5
	Pompe lubrifiant	kw	0.10	0.10	0.10
Hauteur de travail	mm	970	830	830	830
Poids	kg	280	330	350	370
Encombrement	mm	1250x1230x1860	1650x1390x1800	1700x1400x1900	1700x1540x1950

L'archet fortement nervuré, réalisé en alliage d'aluminium coulé sous pression et normalisé, offre une excellente résistance aux déformations et aux vibrations tout en garantissant à l'opérateur une grande souplesse d'utilisation.

Equipements standards :

- ✓ Commandes centralisées sur le pupitre
- ✓ Fonctionnement de la machine par gâchette maintenue sur poignée de commande
- ✓ Guidage ruban par combinaison plaquettes carbure/roulements à billes
- ✓ Etau à commande manuelle avec excentrique
- ✓ Sécurité tension et bris de lame par fin de course
- ✓ Brosse chasse-copeaux (hors Mod280M60°)
- ✓ Lubrification mélange eau/huile soluble par pompe
- ✓ Grille d'évacuation des pièces et butée de coupe longueur 500 mm



SCIES A RUBAN A DESCENTE ASSISTEE

Mod280DA60°-Mod 330DA60°-Mod370DA60°-Mod420DA60°

CARACTERISTIQUES		Mod280DA60°	Mod330DA60°	Mod370DA60°	Mod420DA60°
90° mm	○	220	260	280	300
	□	220	220	250	260
	▭	260x140	330x140	370x160	420x180
45° mm	○	160	200	225	240
	□	155	190	215	230
	▭	160x140	200x130	230x140	250x180
30° mm	○	95	120	140	170
	□	95	115	140	170
	▭	95x95	120x100	140x140	170x170
Dimensions ruban	mm	2455x27x0.9	3010x27x0.9	3120x27x0.9	3270x27x0.9
Vitesses de coupe	m/mn	35 et 70	35 et 70	35 et 70	35 et 70
Puissances moteurs					
Scie	kw	0.5/0.7	0.9/1.5	0.9/1.5	0.9/1.5
Pompe lubrifiant	kw	0.10	0.10	0.10	0.10
Hauteur de travail	mm	970	830	830	830
Poids	kg	280	330	350	370
Encombrement	mm	1250x1230x1860	1650x1390x1800	1700x1400x1900	1700x1540x1950

Bénéficiant des mêmes conceptions et choix techniques que les modèles manuelles, elles sont équipées d'un vérin hydraulique qui permet de rendre automatique la descente de l'archet dont la vitesse est réglable par régulateur de débit.

Equipements standards :

- ✓ Fonctionnement de la machine par commande bi-manuelle
- ✓ Guidage ruban par combinaison plaquettes carbure/roulements à billes
- ✓ Descente automatique de l'archet par vérin hydraulique « piloté » dont la vitesse se règle par régulateur de débit
Arrêt automatique en fin de coupe
- ✓ Arrêt de l'archet à la remontée en toute position sans ré-intervention sur le régulateur de débit
- ✓ Etau à commande manuelle avec excentrique
- ✓ Sécurité tension et bris de lame par fin de course
- ✓ Brosse chasse-copeaux (hors Mod280DA60°)
- ✓ Lubrification mélange eau/huile soluble par pompe
- ✓ Grille d'évacuation des pièces et butée de coupe longueur 500 mm



SCIES A RUBAN MANUELLES ET DESCENTE ASSISTEE

Mod280M60°-Mod330M60°-Mod370M60°-Mod420M60°
Mod280DA60°-Mod 330DA60°-Mod370DA60°-Mod420DA60°

OPTIONS



Variateur de vitesses
(20 à 100 m/mn)



Dispositif de Micro-pulvérisation
(Nécessite une alimentation en air comprimé)



Etau pneumatique
(Nécessite une alimentation en air comprimé)

Tables à rouleaux fous et butées de coupe sur demandes

PROMAC® by **BIANCO**

www.jettools.com

TOOL France Sarl
57 rue du Bois Chaland
91029 EVRY Cedex
Tél 01 69 11 37 37
Fax 01 60 86 32 39

BIANCO se réserve le droit d'apporter à ces machines, sans préavis, toutes modifications justifiées par l'évolution technique. Les photographies du présent document ne sont pas contractuelles.

PROMAC[®]

by **BIANCO**

SCIES A RUBAN MANUELLES ET DESCENTE-ASSISTEE COUPES DROITE/GAUCHE

Mod370MDSMS-Mod420MDSMS
Mod370DADSMS-Mod420DADSMS



SCIES A RUBAN MANUELLES DROITE/GAUCHE

Mod370MDSMS-Mod420MDSMS

CARACTERISTIQUES		Mod370MDSMS	Mod420MDSMS
90° mm	○	280	280
	□	250	250
	▭	370x180	420x180
45° mm	○	G 200 D 230	G 200 D 260
	□	G 170 D 220	G 180 D 250
	▭	G 220x100 D 230x120	G 250x100 D 260x200
30° mm	○	D 150	D 170
	□	D 150	D 160
	▭	D 150x150	D 160x160
Dimensions ruban	mm	3120x27x0.9	3270x27x0.9
Vitesses de coupe	m/mn	35 et 70	35 et 70
Puissances moteurs	Scie kw	0.9/1.5	0.9/1.5
	Pompe lubrifiant kw	0.10	0.10
Hauteur de travail	mm	830	830
Poids	kg	460	480
Encombrement	mm	1700x1450x1870	1750x1450x1900

Pensées pour une utilisation simple et efficace, pour un travail performant en toute sécurité, elles sont notamment équipées d'un ensemble mécanique pignon/crémaillère/codeur de mesure de l'angle de coupe dont la lecture de la valeur se fait sur un afficheur installé sur le pupitre de commandes.

Equipements standards :

- ✓ Commandes centralisées sur le pupitre (dont l'afficheur de la valeur de l'angle de coupe)
- ✓ Guidage ruban par combinaison plaquettes carbure/roulements à billes
- ✓ Mors coulissant latéralement pour les coupes d'angle
- ✓ Mesure de l'angle par ensemble mécanique pignon/crémaillère/codeur
- ✓ Fonctionnement de la machine par gâchette maintenue sur poignée de commande
- ✓ Etau à commande manuelle
- ✓ Sécurité tension et bris de lame par fin de course
- ✓ Brosse chasse-copeaux
- ✓ Lubrification par pompe avec arrivée du lubrifiant au niveau des 2 bras-guide ruban
- ✓ Rouleaux support de barre installés de part et d'autre du bâti et butée de coupe longueur 500 mm



SCIES A RUBAN A DESCENTE ASSISTEE COUPES DROITE/GAUCHE Mod370DADSMS-Mod420DADSMS

CARACTERISTIQUES		Mod370DADSMS	Mod420DADSMS
90° mm	○	280	280
	□	250	250
	▭	370x180	420x180
45° mm	○	G 200 D 230	G 200 D 260
	□	G 170 D 220	G 180 D 250
	▭	G 220x100 D 230x120	G 250x100 D 260x200
30° mm	○	D 150	D 170
	□	D 150	D 160
	▭	D 150x150	D 160x160
Dimensions ruban	mm	3120x27x0.9	3270x27x0.9
Vitesses de coupe	m/mn	35 et 70	35 et 70
Puissances moteurs	Scie	0.9/1.5	0.9/1.5
	Pompe lubrifiant	0.10	0.10
Hauteur de travail	mm	830	830
Poids	kg	460	480
Encombrement	mm	1700x1450x1870	1750x1450x1900

Bénéficiant des mêmes conceptions et choix techniques que les modèles manuelles, elles sont équipées d'un vérin hydraulique qui permet de rendre automatique la descente de l'archet dont la vitesse est réglable par régulateur de débit.

Equipements standards :

EN PLUS DE LA VERSION MANUELLE

- ✓ Fonctionnement de la machine par commande bi-manuelle
- ✓ Descente automatique de l'archet par vérin hydraulique « piloté » dont la vitesse se règle par régulateur de débit
- ✓ Arrêt automatique en fin de coupe
- ✓ Approche rapide de l'archet par action sur molette
- ✓ Arrêt de l'archet à la remontée en toute position sans ré-intervention sur le régulateur de débit



SCIES A RUBAN MANUELLES ET DESCENTE ASSISTEE

Mod370MDSMS-Mod420MDSMS

Mod370DADSMS-Mod420DADSMS

OPTIONS



Variateur de vitesses
(20 à100 m/mn)



Dispositif de Micro-pulvérisation
(Nécessite une alimentation en air comprimé)

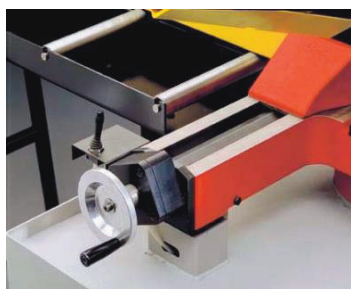

Etau pneumatique
(Nécessite une alimentation en air comprimé)

Tables à rouleaux fous et butées de coupe sur demandes

PROMAC® by **BIANCO**

www.jettools.com

TOOL France Sarl
57 rue du Bois Chaland
91029 EVRY Cedex
Tél 01 69 11 37 37
Fax 01 60 86 32 39

BIANCO se réserve le droit d'apporter à ces machines, sans préavis, toutes modifications justifiées par l'évolution technique. Les photographies du présent document ne sont pas contractuelles.

PROMAC[®]

by **BIANCO**

SCIES A RUBAN SEMI-AUTOMATIQUES COUPES 30° DROITE

Mod 280SA60°-Mod370SA60°-Mod420SA60°
Mod330SAE60°-Mod370SAE60°-Mod420SAE60°



Machines semi-automatiques, équipées d'un groupe hydraulique, pour la coupe de matériaux pleins et profilés en coupes droites et d'onglets jusqu'à 30° à droite.

SCIES A RUBAN SEMI-AUTOMATIQUES

Mod280SA60°-Mod370SA60°-Mod420SA60°

CARACTERISTIQUES			Mod280SA60°	Mod370SA60°	Mod420SA60°
90° mm	○		220	280	300
	□		200	240	240
	▭		250x150	370x140	420x160
45° mm	○		155	225	240
	□		140	215	230
	▭		140x140	230x140	250x180
30° mm	○		90	140	170
	□		90	140	170
	▭		90x90	140x140	170x170
Dimensions ruban	mm	2455x27x0.9	3120x27x0.9	3270x27x0.9	
Vitesses de coupe	m/mn	35 et 70	35 et 70	35 et 70	
Puissances moteurs					
	Scie	kw	0.5/0.7	0.9/1.5	0.9/1.5
	Groupe hydraulique	kw	0.37	0.37	0.37
	Pompe lubrifiant	kw	0.10	0.12	0.10
Hauteur de travail	mm	800	830	830	
Poids	kg	365	490	500	
Encombrement	mm	1330x1200x1880	1650x1490x1900	1700x1490x1900	

La conception et les choix techniques retenus (montage triangulé de l'archet, guidages par combinaisons de plaquettes carbure et de roulements, réglages d'avance travail et de pression de coupe différenciés, palpeur de capacité) offrent facilité d'emploi et performances de coupes, tout en garantissant qualité et précision.

Equipements standards :

- ✓ Commandes centralisées sur le pupitre
- ✓ Guidage ruban par combinaison plaquettes carbure/roulements à billes
- ✓ Vérin d'archet monté en tête d'archet
- ✓ Courses de l'archet et commande de l'étau par vérins hydrauliques
- ✓ Vérin de descente à action positive avec réglages de l'avance de coupe et de la pression différenciés
- ✓ Palpeur de capacité supprimant les réglages de course de l'archet
- ✓ Sécurité tension et bris de lame par fin de course
- ✓ Bac à copeaux extractible
- ✓ Brosse chasse-copeaux sur Mod370 et 420
- ✓ Lubrification mélange eau/huile soluble par pompe
- ✓ Grille d'évacuation des pièces et butée de coupe longueur 500 mm



SCIES A RUBAN SEMI-AUTOMATIQUES

Mod 330SAE60°-Mod370SAE60°-Mod420SAE60°

CARACTERISTIQUES			Mod330SAE60°	Mod370SAE60°	Mod420SAE60°
90° mm	<input type="radio"/>		260	280	300
	<input type="checkbox"/>		220	240	240
	<input type="checkbox"/>		330x140	370x140	420x160
45° mm	<input type="radio"/>		200	225	240
	<input type="checkbox"/>		190	215	230
	<input type="checkbox"/>		200x130	230x140	250x180
30° mm	<input type="radio"/>		120	140	170
	<input type="checkbox"/>		115	140	170
	<input type="checkbox"/>		120x100	140x140	170x170
Dimensions ruban	mm	3010x27x0.9	3120x27x0.9	3270x27x0.9	
Vitesses de coupe	m/mn	35 et 70	35 et 70	35 et 70	
Puissances moteurs					
	Scie	kw	0.9/1.5	0.9/1.5	0.9/1.5
	Groupe hydraulique	kw	0.37	0.37	0.37
	Pompe lubrifiant	kw	0.10	0.10	0.10
Hauteur de travail	mm		830	830	830
Poids	kg		400	450	500
Encombrement	mm		1500x1390x1790	1580x1390x1800	1630x1390x1900

Bénéficiant des mêmes conceptions et choix techniques que les modèles SA60°, elles se différencient par le montage du vérin de commande des mouvements de l'archet qui est positionné à l'avant de l'axe du pivot de celui-ci.

Equipements standards :

- ✓ Commandes centralisées sur le pupitre
- ✓ Guidage ruban par combinaison plaquettes carbure/roulements à billes
- ✓ Vérin d'archet monté en avant du pivot de l'archet (chargement possible des barres par l'avant de la machine)
- ✓ Courses de l'archet et commande de l'étau par vérins hydrauliques
- ✓ Réglages de l'avance de coupe et de la pression différenciés
- ✓ Palpeur de capacité supprimant les réglages de course de l'archet
- ✓ Sécurité tension et bris de lame par fin de course
- ✓ Brosse chasse-copeaux
- ✓ Lubrification mélange eau/huile soluble par pompe
- ✓ Grille d'évacuation des pièces et butée de coupe longueur 500 mm



SCIES A RUBAN SEMI-AUTOMATIQUES

Mod280SA60°-Mod370SA60°-Mod420SA60°
Mod 330SAE60°-Mod370SAE60°-Mod420SAE60°

OPTIONS



Variateur de vitesses
(20 à 100 m/mn)



Dispositif de Micro-
pulvérisation
(Nécessite une
alimentation en air
comprimé)



Régulation pression
de serrage de l'étai

Tables à rouleaux fous et butées de coupe sur demandes

PROMAC® by **BIANCO**

www.jettools.com

TOOL France Sarl
57 rue du Bois Chaland
91029 EVRY Cedex
Tél 01 69 11 37 37
Fax 01 60 86 32 39

BIANCO se réserve le droit d'apporter à ces machines, sans préavis, toutes modifications justifiées par l'évolution technique. Les photographies du présent document ne sont pas contractuelles.

PROMAC[®]

by **BIANCO**

SCIES A RUBAN SEMI-AUTOMATICQUES COUPES DROITE/GAUCHE

Mod370SAR-Mod370SADSMS-Mod420SADSMS



SCIES A RUBAN SEMI-AUTOMATICHE COUPES DROITE/GAUCHE Mod370SAR-Mod370SADSMS-Mod420SADSMS





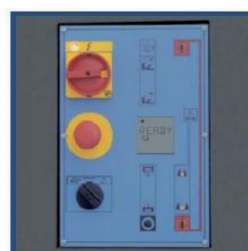
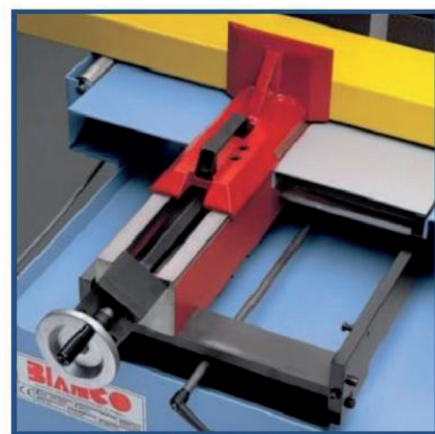



Pensées pour une utilisation simple et efficace, pour un travail performant en toute sécurité, elles sont notamment équipées d'un ensemble mécanique pignon/crémaillère/codeur pour la mesure des angles (sauf modèle Mod370SAR). La lecture de la valeur se fait directement sur l'écran du pupitre de commandes (lecture sur réglette graduée sur Mod370SAR).

Elles sont équipées d'un groupe hydraulique qui commande les mouvements des étaux et courses de l'archet. L'opérateur réalise des cycles de coupe complets par simple appui sur la commande bi-manuelle.



SCIES A RUBAN SEMI-AUTOMATIQUES COUPES DROITE/GAUCHE

Mod370SAR-Mod370SADSMS-Mod420SADSMS

CARACTERISTIQUES			Mod370SAR		Mod370SADSMS		Mod420SADSMS	
90° mm			280		280		280	
			250		250		250	
			300x250		370x160		420x180	
45° mm		G180	D200		G200		D230	
		G150	D170		G170		D230	
		G220x70	D200x170		G220x100		D230x230	
30° mm			D120				D140	
			D120				D140	
			D170x120				D140x140	
Dimensions ruban	mm	3120x27x0.9		3120x27x0.9		3270x27x0.9		
Vitesses de coupe	m/mn	35 et 70		35 et 70		35 et 70		
Puissances moteurs								
	Scie	Kw	0.9/1.5		0.9/1.5		.09/1.5	
	Groupe hydraulique	Kw	0.18		0.37		0.37	
	Pompe lubrifiant	kw	0.06		0.10		0.10	
Hauteur de travail	mm	800		830		830		
Poids	kg	505		480		495		
Encombrement	mm	1530x750x1600		1530x1400x1800		1630x1400x1800		

Equipements standards :

- ✓ Commandes centralisées sur le pupitre
- ✓ Guidage ruban par combinaison plaquettes carbure/roulements à billes
- ✓ Mors coulissant latéralement pour les coupes d'angle
- ✓ Mesure de l'angle par ensemble mécanique pignon/crémaillère/codeur avec lecture de la valeur sur l'écran du pupitre (Mod370SADSMS et 420SADSMS)
- ✓ Lecture de la valeur de l'angle sur réglette graduée sur Mod370SAR
- ✓ Lancement de la coupe par commande bi-manuelle
- ✓ Vérin de descente à action positive avec réglage des pression et avance de coupe différenciés
- ✓ Palpeur de capacité supprimant tout réglage de course de l'archet
- ✓ Etau à ouverture/fermeture par vérin hydraulique
- ✓ Sécurité « archet bloqué » par fin de course (Mod370SADSMS ET 420SADSMS)
- ✓ Sécurité tension et bris de lame par fin de course
- ✓ Brosse chasse-copeaux
- ✓ Lubrification par pompe avec arrivée au niveau des 2 bras-guide ruban
- ✓ Rouleaux support de barre installés de part et d'autre du bâti et butée de coupe longueur 500 mm

SCIES A RUBAN SEMI-AUTOMATIQUES DROITE/GAUCHE Mod370SAR-Mod370SADSMS-Mod420SADSMS

OPTIONS



**Variateur de vitesses
(20 à 100 m/mn)**



**Dispositif de Micro-
pulvérisation
(Nécessite une
alimentation en air
comprimé)**



**Régulation de la
pression de serrage
de l'étai**

Tables à rouleaux fous et butées de coupe sur demandes

PROMAC[®] by **BIANCO**

www.jettools.com

TOOL France Sarl
57 rue du Bois Chaland
91029 EVRY Cedex
Tél 01 69 11 37 37
Fax 01 60 86 32 39

BIANCO se réserve le droit d'apporter à ces machines, sans préavis, toutes modifications justifiées par l'évolution technique. Les photographies du présent document ne sont pas contractuelles.

PROMAC[®]

by **BIANCO**

SCIÉS A RUBAN AUTOMATIQUES

Mod 370AF90°-Mod370A60°-Mod420A60°



Machine sans cartérisation (Mod370AF90°)



Machine avec cartérisation installée

SCIES A RUBAN AUTOMATIQUES

Mod 370AF90°-Mod370A60°-Mod420A60°

Machines automatiques avec avance-barre, équipées d'un groupe hydraulique, pour la coupe sûre et précise de matériaux pleins et de profilés en coupes droites ou droites et d'onglets jusqu'à 30° à droite.



QUALITE, PRECISION, PERFORMANCE grâce au :

- Montage triangulé de l'archet (vérin en tête d'archet)
- Guidage ruban par combinaison plaquettes carbure/roulements à billes
- Vérin de descente à action positive avec réglages pression et avance de coupe différenciés

FACILITE D'UTILISATION ET DE MAINTENANCE grâce à :

- La Centralisation des commandes sur le pupitre
- La Suppression du réglage de la course de l'archet par palpeur de capacité
- L'affichage des messages de mise en sécurité à l'écran
- L'Accessibilité du groupe hydraulique côté pupitre de commande

SECURITE grâce à :

- La Cartérisation enveloppante interdisant l'accès à la machine en fonctionnement
- La Visualisation des niveaux d'huile (groupe hydraulique, réducteur et bac à lubrifiant)
- La Sécurité par fins de course arrêtant le fonctionnement de la machine en cas d'ouverture de carters, bris de lame,...

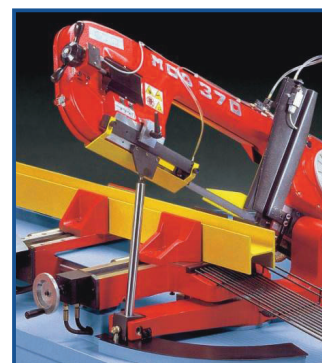

Vérin en tête d'archet
Modèles A60°



Etaux situés de part et d'autre du ruban sur Mod370AF90°
(Chute de fin de barre réduite)

SCIES A RUBAN AUTOMATIQUES

Mod 370AF90°-Mod370A60°-Mod420A60°

CARACTERISTIQUES		Mod370AF90°	Mod370A60°	Mod420A60°
90° mm	○	280	280	300
	□	240	240	240
	▭	330x240	330x240	420x180
45° mm	○		225	240
	□		215	230
	▭		230x140	250x180
30° mm	○		140	170
	□		140	170
	▭		140	170x170
Dimensions du ruban	mm	3120x27x0.9	3120x27x0.9	3270x27x0.9
Vitesses de coupe	m/mn	35 et 70	35 et 70	35 et 70
Course avance-barre	mm	800	800	800
Course avance-barre (multiple)	mm	7200	7200	7200
Puissances moteurs				
	Scie	kw	0.9/1.5	0.9/1.5
	Groupe hydraulique	kw	0.75	0.75
	Pompe lubrifiant	kw	0.10	0.10
Hauteur de travail	mm	835	835	835
Poids	kg	945	945	1000
Encombrement	mm	2850x1900x1900	3000x1900x1900	3220x1950x1900

Equipements standards :

- ✓ Compteur de coupes
- ✓ Réglage de la longueur de coupe par volant avec lecture sur compteur
- ✓ Répétiteur course avance-barre 9 fois
- ✓ Vitesses de coupe réglables depuis le pupitre
- ✓ Palpeur de capacité supprimant les réglages de course de l'archet
- ✓ Vérin de descente à action positive avec réglages pression et avance de coupe différenciés
- ✓ Contrôle électrique de la tension du ruban avec arrêt automatique en cas de bris ou de tension insuffisante de la lame
- ✓ Guidage ruban par combinaison plaquettes carbure/roulements à billes
- ✓ Bras guide-ruban mobile pour guidage du ruban au plus près de la coupe
- ✓ Brosse chasse-copeaux motorisée dont la vitesse est synchrone avec la vitesse du ruban
- ✓ Bac à copeaux extractible
- ✓ Témoins de niveaux dans les différents réservoirs (hydraulique, réducteur et lubrifiant)
- ✓ Cartérisation enveloppante avec sécurité par fins de course sur les portes
- ✓ Lubrification par pompe avec arrivée au niveau des 2 bras guides ruban
- ✓ Grille d'évacuation des pièces
- ✓ Table machine équipée de 4 rouleaux horizontaux + 1 rouleau vertical
- ✓ Déplacement de l'avance-barre (par vérin hydraulique) sur 2 colonnes cylindriques chromées-dur
- ✓ Ensemble avance-barre monté sur pivot (re-positionnement du bloc étau automatique en cas de barres non rectilignes)

SCIES A RUBAN AUTOMATIQUES

Mod 370AF90° - Mod370A60° - Mod420A60°

OPTIONS



Variateur de vitesses
(20 à 100 m/mn)

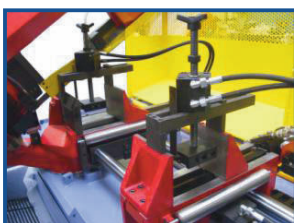

Serrage Vertical
Hydraulique



Régulation pression
de serrage des étaux



Dispositif de Micro-
pulvérisation
(Nécessite une
alimentation en air
comprimé)

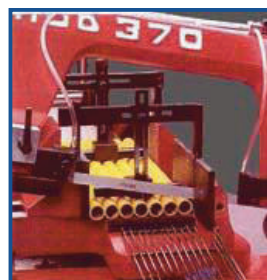

Maintien pour
coupes en nappe



Evacuateur à
copeaux
(photo modèle A 60°)

Tables à rouleaux fous sur demandes

PROMAC® by **BIANCO**

www.jettools.com

TOOL France Sarl
57 rue du Bois Chaland
91029 EVRY Cedex
Tél 01 69 11 37 37
Fax 01 60 86 32 39

BIANCO se réserve le droit d'apporter à ces machines, sans préavis, toutes modifications justifiées par l'évolution technique. Les photographies du présent document ne sont pas contractuelles.

PROMAC[®]

by **BIANCO**

SCIES A RUBAN AUTOMATIQUES

Mod 330AE60°-Mod370AE60°



Machine sans cartérisation (Mod330AE60°)



Machine avec cartérisation installée

SCIES A RUBAN AUTOMATIQUES

Mod330AE60°-Mod370AE60°

Machines automatiques avec avance-barre et équipées d'un groupe hydraulique, pour la coupe sure et précise de matériaux pleins et de profilés en coupes droites et d'onglets jusqu'à 30° à droite.



QUALITE, PRECISION, PERFORMANCE grâce au :

- Montage triangulé de l'archet (vérin en tête du pivot d'archet)
- Guidage ruban par combinaison plaquettes carbure/roulements à billes
- Vérin de descente à action positive avec réglages pression et avance de coupe différenciés

FACILITE D'UTILISATION ET DE MAINTENANCE grâce à :

- La Centralisation des commandes sur le pupitre
- La Suppression du réglage de la course de l'archet par palpeur de capacité
- La possibilité de chargement des barres par l'avant de la machine
- L'affichage des messages de mise en sécurité à l'écran
- L'Accessibilité du groupe hydraulique côté pupitre de commande

SECURITE grâce à :

- La Cartérisation enveloppante interdisant l'accès à la machine en fonctionnement
- La Visualisation des niveaux d'huile (groupe hydraulique, réducteur et bac à lubrifiant)
- La Sécurité par fins de course arrêtant le fonctionnement de la machine en cas d'ouverture de carters, bris de lame,...

SCIES A RUBAN AUTOMATIQUES

Mod 330AE60°-Mod370AE60°

CARACTERISTIQUES		Mod330AE60°	Mod370AE60°
90° mm	○	260	280
	□	220	240
	▭	330x140	330x240
45° mm	○	200	225
	□	190	215
	▭	200x130	230x140
30° mm	○	120	140
	□	115	140
	▭	120x100	140
Dimensions du ruban	mm	3010x27x0.9	3120x27x0.9
Vitesses de coupe	m/mn	35 et 70	35 et 70
Course avance-barre	mm	600	600
Course avance-barre (multiple)	mm	5400	5400
Puissances moteurs	Scie	kw	0.9/1.5
	Groupe hydraulique	kw	0.37
	Pompe lubrifiant	kw	0.10
Hauteur de travail	mm	835	835
Poids	kg	700	700
Encombrement	mm	2600x1750x1700	2600x1750x1700

Equipements standards :

- ✓ Compteur de coupes
- ✓ Réglage de la longueur de coupe par volant avec lecture sur compteur
- ✓ Répétiteur course avance-barre 9 fois
- ✓ Vitesses de coupe réglables depuis le pupitre
- ✓ Palpeur de capacité supprimant les réglages de course de l'archet
- ✓ Vérin de descente à action positive avec réglages pression et avance de coupe différenciés
- ✓ Contrôle électrique de la tension du ruban avec arrêt automatique en cas de bris ou de tension insuffisante de la lame
- ✓ Guidage ruban par combinaison plaquettes carbure/roulements à billes
- ✓ Bras guide-ruban mobile pour guidage du ruban au plus près de la coupe
- ✓ Brosse chasse-copeaux
- ✓ Bac à copeaux extractible
- ✓ Témoins de niveaux dans les différents réservoirs (hydraulique, réducteur et lubrifiant)
- ✓ Cartérisation enveloppante avec sécurité par fins de course sur les portes
- ✓ Lubrification par pompe avec arrivée du lubrifiant au niveau des 2 bras-guide ruban
- ✓ Grille d'évacuation des pièces
- ✓ Table machine équipée de 4 rouleaux horizontaux + 1 rouleau vertical
- ✓ Déplacement de l'avance-barre (par vérin hydraulique) sur 2 colonnes cylindriques chromées-dur

SCIES A RUBAN AUTOMATIQUES

Mod 330AE60°-Mod370AE60°

OPTIONS



**Variateur de vitesses
(20 à 100m/mn)**



**Dispositif de Micro-
pulvérisation
(Nécessite une
alimentation en air
comprimé)**



**Serrage Vertical
Hydraulique**



**Maintien
mécanique pour
coupes en nappe**



**Régulation pression
de serrage des étaux**

Tables à rouleaux fous sur demandes

PROMAC[®] by **BIANCO**

www.jettools.com

TOOL France Sarl
57 rue du Bois Chaland
91029 EVRY Cedex
Tél 01 69 11 37 37
Fax 01 60 86 32 39

BIANCO se réserve le droit d'apporter à ces machines, sans préavis, toutes modifications justifiées par l'évolution technique. Les photographies du présent document ne sont pas contractuelles.

PROMAC[®]

by **BIANCO**

SCIES A RUBAN CNC

Mod 370AF90°CNC-Mod370A60°CNC-Mod420A60°CNC

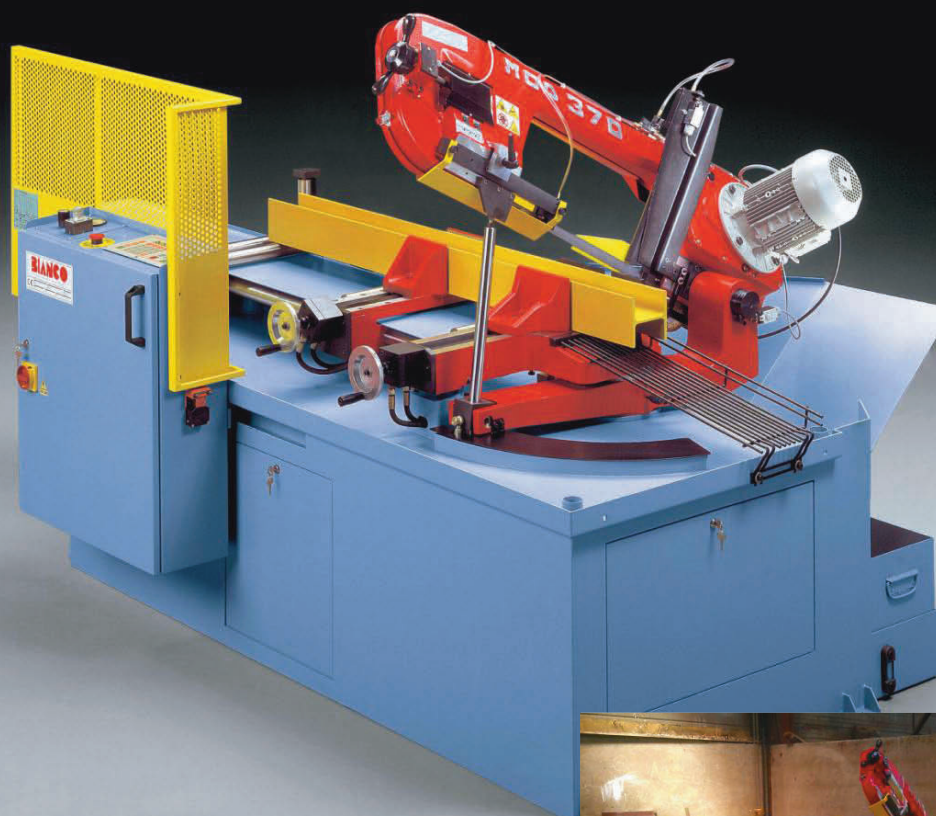

Machine sans cartérisation (Mod370A60°CNC)



Machine avec cartérisation installée

SCIES A RUBAN CNC

Mod 370AF90°CNC-Mod370A60°CNC-Mod420A60°CNC

Machines automatiques avec avance-barre et commandées par programmeur CNC, équipées d'un groupe hydraulique, pour la coupe sûre et précise de matériaux pleins et profilés en coupes droites et droites et d'onglets jusqu'à 30° à droite.



QUALITE, PRECISION, PERFORMANCE grâce au :

- Montage triangulé de l'archet (vérin en tête d'archet)
- Pupitre de commande avec programmeur CNC Quantité/Longueur multi-lignes convivial
- Optimisation des coupes par la possibilité de réaliser dans le même programme de coupe des longueurs différentes dans la même barre
- Guidage ruban par combinaison plaquettes carbure/roulements à billes
- Vérin de descente de l'archet à action positive avec réglages pression et avance de coupe différenciés



Vérin en tête d'archet
Modèle A60°

FACILITE D'UTILISATION ET DE MAINTENANCE grâce à :

- La Centralisation des commandes sur le pupitre
- La Suppression du réglage de la course de l'archet par palpeur de capacité
- L'affichage des messages de mise en sécurité à l'écran
- L'Accessibilité du groupe hydraulique côté pupitre de commande



Étaux situés de part et d'autre
du ruban sur
Mod.370AF90°CNC
(Chute de fin de barre réduite)

SECURITE grâce à :

- La Cartérisation enveloppante interdisant l'accès à la machine en fonctionnement
- La Visualisation des niveaux d'huile (groupe hydraulique, réducteur et bac à lubrifiant)
- La Sécurité par fins de course arrêtant le fonctionnement de la machine en cas d'ouverture de carters, bris de lame,...

SCIES A RUBAN CNC

Mod 370AF90°CNC-Mod370A60°CNC-Mod420A60°CNC

CARACTERISTIQUES		Mod370AF90°CNC	Mod370A60°CNC	Mod420A60°CNC
90° mm	○	280	280	300
	□	240	240	240
	▬	330x240	330x240	420x180
45° mm	○		225	240
	□		215	230
	▬		230x140	250x180
30° mm	○		140	170
	□		140	170
	▬		140	170x170
Dimensions du ruban	mm	3120x27x0.9	3120x27x0.9	3270x27x0.9
Vitesses de coupe	m/mn	15 à 100	15 à 100	15 à 100
Course avance-barre	mm	800	800	800
Course avance-barre (multiple)	mm	9999	9999	9999
Puissances moteurs				
	Scie	kw	1.5	1.5
	Groupe hydraulique	kw	0.75	0.75
	Pompe lubrifiant	kw	0.10	0.10
Hauteur de travail	mm	835	835	835
Poids	kg	945	945	1000
Encombrement	mm	2850x1900x1900	3000x1900x1900	3220x1950x1900

Equipements standards :

- ✓ Programmateur de coupes Quantités/Longueurs multi-lignes convivial
- ✓ Positionnement automatique de la butée piloté par moteur électrique et codeur
- ✓ Vitesses de coupe réglables par variateur électronique commandées depuis le pupitre
- ✓ Palpeur de capacité supprimant les réglages de course de l'archet
- ✓ Vérin de descente à action positive avec réglages pression et avance de coupe différenciés
- ✓ Contrôle électrique de la tension du ruban avec arrêt automatique en cas de bris ou de tension insuffisante de la lame
- ✓ Guidage ruban par combinaison plaquettes carbure/roulements à billes
- ✓ Bras guide-ruban mobile pour guidage du ruban au plus près de la coupe
- ✓ Brosse chasse-copeaux
- ✓ Evacuateur à copeaux à vis sans fin
- ✓ Témoins de niveaux dans les différents réservoirs (hydraulique, réducteur et lubrifiant)
- ✓ Cartérisation enveloppante avec sécurité par fins de course sur les portes
- ✓ Lubrification par pompe avec arrivée du lubrifiant au niveau des 2 bras-guide ruban
- ✓ Grille d'évacuation des pièces
- ✓ Table machine équipée de 4 rouleaux horizontaux + 1 rouleau vertical
- ✓ Déplacement de l'avance-barre (par vérin hydraulique) sur 2 colonnes cylindriques chromées-dur
- ✓ Ensemble avance-barre monté sur pivot (re-positionnement du bloc étau automatique en cas de barres non rectilignes)

SCIES A RUBAN AUTOMATIQUES

Mod 370AF90°CNC-Mod370A60°CNC-Mod420A60°CNC

OPTIONS



Régulation pression
de serrage des étaux



Dispositif de Micro-
pulvérisation
(Nécessite une
alimentation en air
comprimé)

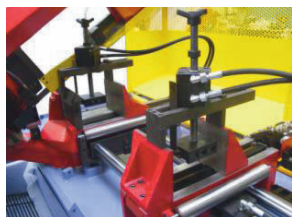

Serrage Vertical
Hydraulique



Maintien pour
coupes en nappe

Tables à rouleaux fous sur demandes

PROMAC® by **BIANCO**

www.jettools.com

TOOL France Sarl
57 rue du Bois Chaland
91029 EVRY Cedex
Tél 01 69 11 37 37
Fax 01 60 86 32 39

BIANCO se réserve le droit d'apporter à ces machines, sans préavis, toutes modifications justifiées par l'évolution technique. Les photographies du présent document ne sont pas contractuelles.

PROMAC[®]

by **BIANCO**

SCIES A RUBAN CNC

Mod 330AE60°CNC-Mod370AE60°CNC



Machine sans cartérisation (Mod330AE60°CNC)



Machine avec cartérisation installée

SCIÉS A RUBAN CNC

Mod 330AE60°CNC-Mod370AE60°CNC

Machines automatiques avec avance-barre et commandées par programmateur CNC, équipées d'un groupe hydraulique, pour la coupe sûre et précise de matériaux pleins et de profilés en coupes droites et d'onglets jusqu'à 30° à droite.



QUALITE, PRECISION, PERFORMANCE grâce au :

- Montage triangulé de l'archet (vérin en tête du pivot d'archet)
- Pupitre de commande avec programmateur CNC Quantités/Longueurs multi-lignes convivial
- Optimisation des coupes par la possibilité de réaliser dans le même programme de coupe des longueurs différentes dans la même barre
- Guidage ruban par combinaison plaquettes carbure/roulements à billes de chantournage
- Vérin de descente à action positive avec réglages pression et avance de coupe différenciés

FACILITE D'UTILISATION ET DE MAINTENANCE grâce à :

- La Centralisation des commandes sur le pupitre
- La Suppression du réglage de la course de l'archet par palpeur de capacité
- La possibilité de chargement des barres par l'avant de la machine
- L'affichage des messages de mise en sécurité à l'écran
- L'Accessibilité du groupe hydraulique côté pupitre de commande

SECURITE grâce à :

- La Cartérisation enveloppante interdisant l'accès à la machine en fonctionnement
- La Visualisation des niveaux d'huile (groupe hydraulique, réducteur et bac à lubrifiant)
- La Sécurité par fins de course arrêtant le fonctionnement de la machine en cas d'ouverture de carters, bris de lame,...

SCIES A RUBAN CNC

Mod 330AE60°CNC-Mod370AE60°CNC

CARACTERISTIQUES		Mod330AE60°CNC	Mod370AE60°CNC
90° mm	○	260	280
	□	220	240
	▭	330x240	330x240
45° mm	○	200	225
	□	190	215
	▭	200x130	230x140
30° mm	○	120	140
	□	115	140
	▭	120x100	140
Dimensions du ruban	mm	3010x27x0.9	3120x27x0.9
Vitesses de coupe	m/mn	15 à 100	15 à 100
Course avance-barre	mm	600	600
Course avance-barre (multiple)	mm	9999	9999
Puissances moteurs			
	Scie	kw	1.5
	Groupe hydraulique	kw	0.37
	Pompe lubrifiant	kw	0.10
Hauteur de travail	mm	835	835
Poids	kg	700	700
Encombrement	mm	2600x1750x1700	2600x1750x1700

Equipements standards :

- ✓ Programmeur de coupes Quantités/Longueurs multi-lignes
- ✓ Positionnement automatique de la butée piloté par moteur électrique et codeur
- ✓ Vitesses de coupe réglables depuis le pupitre par variateur de fréquence
- ✓ Palpeur de capacité supprimant les réglages de course de l'archet
- ✓ Vérin de descente à action positive avec réglages pression et avance de coupe différenciés
- ✓ Contrôle électrique de la tension du ruban avec arrêt automatique en cas de bris ou de tension insuffisante de la lame
- ✓ Guidage ruban par combinaison plaquettes carbure/roulements à billes
- ✓ Bras guide-ruban mobile pour guidage du ruban au plus près de la coupe
- ✓ Brosse chasse-copeaux
- ✓ Bac à copeaux extractible
- ✓ Témoins de niveaux dans les différents réservoirs (hydraulique, réducteur et lubrifiant)
- ✓ Cartérisation enveloppante avec sécurité par fins de course sur les portes
- ✓ Lubrification par pompe avec arrivée de lubrifiant au niveau des 2 bras-guide ruban
- ✓ Grille d'évacuation des pièces
- ✓ Table machine équipée de 4 rouleaux horizontaux + 1 rouleau vertical
- ✓ Déplacement de l'avance-barre (par vérin hydraulique) sur 2 colonnes cylindriques chromées-dur

SCIES A RUBAN CNC

Mod 330AE60°CNC-Mod370AE60°CNC

OPTIONS



**Régulation
pression de serrage
des étaux**



**Dispositif de Micro
-pulvérisation
(Nécessite une
alimentation en air
comprimé)**

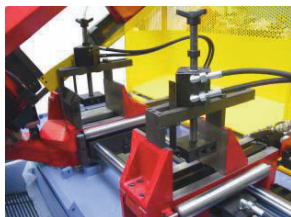

**Serrage Vertical
Hydraulique**



**Maintien
mécanique pour
coupes en nappe**

Tables à rouleaux fous sur demandes

PROMAC® by **BIANCO**

www.jettools.com

TOOL France Sarl
57 rue du Bois Chaland
91029 EVRY Cedex
Tél 01 69 11 37 37
Fax 01 60 86 32 39

BIANCO se réserve le droit d'apporter à ces machines, sans préavis, toutes modifications justifiées par l'évolution technique. Les photographies du présent document ne sont pas contractuelles.

PROMAC[®]

by **BIANCO**

SCIÉS A RUBAN CNC

COUPES 30°DROITE/45°GAUCHE

Mod370ADSCNC1R



Machine sans cartérisation



Machine avec cartérisation installée

SCIES A RUBAN CNC Coupes Droite/gauche Mod370ADSCNC1R

Machine entièrement automatique avec avance-barre, commandée par programmeur CNC, équipée d'un groupe hydraulique, pour la coupe sûre et précise de matériaux pleins et profilés en coupes droites et d'onglets de 45° Gauche à 30° Droite.

La communication conviviale du programmeur qui intègre une bibliothèque de formes à couper, rend son utilisation simple, rapide et facilite la mise en œuvre de la machine.

CARACTERISTIQUES		Mod370ADSCNC1R	
90° mm	○	280	
	□	240	
	▭	300x260	
D45° mm	○	225	
	□	215	
	▭	230x120	
D30° mm	○	140	
	□	140	
	▭	140x140	
G45° mm	○	200	
	□	170	
	▭	220x120	
Dimensions du ruban	mm	3120x27x0.9	
Vitesses de coupe	m/mn	20 à 100	
Course avance-barre	mm	1000	
Course avance-barre (multiple)	mm	9999	
Puissances moteurs			
	Scie	kw	1.5
	Groupe hydraulique	kw	0.37
	Pompe lubrifiant	kw	0.12
	Evacuateur à copeaux	kw	0.12
	Avance-barre	kw	0.37
Hauteur de travail	mm	835	
Poids	kg	1200	
Encombrement	mm	3000x2000x1820	



SCIES A RUBAN CNC Coupes Droite/Gauche Mod370ADSCNC1R

Equipements standards :

- ✓ Centralisation des commandes sur le pupitre avec Programmateur de coupes Quantités/Longueurs/Angles/Vitesses de coupe multi-lignes convivial
- ✓ Rotation automatique de l'archet Droite/Gauche par moteur électrique. Mesure de la valeur de l'angle par ensemble mécanique pignon/crémaillère/codeure, lecture sur l'écran de la CN
- ✓ Etau commandés par vérin hydraulique à course entière
- ✓ Déplacement latéral du mors de serrage de l'étau avant automatique lors des coupes d'onglets
- ✓ Vitesses de coupe réglables par variateur électronique commandé depuis le pupitre
- ✓ Palpeur de capacité supprimant les réglages de course de l'archet
- ✓ Vérin de descente de l'archet à action positive avec réglages pression et avance de coupe différenciés
- ✓ Contrôle électrique de la tension du ruban avec arrêt automatique en cas de bris ou de tension insuffisante de la lame
- ✓ Guidage ruban par combinaison plaquettes carbure/roulements à billes
- ✓ Brosse chasse-copeaux motorisée dont la vitesse est synchrone avec la vitesse du ruban
- ✓ Evacuateur à copeaux à vis sans fin
- ✓ Graissage centralisé automatique de la tourelle et de l'avance-barre avec sécurité arrêt-machine en cas de niveau insuffisant
- ✓ Cartérisation enveloppante avec sécurité par fins de course sur les portes
- ✓ Lubrification par pompe avec arrivée du lubrifiant au niveau des 2 bras-guide ruban
- ✓ Canal de sortie des pièces réglable latéralement avec fonctionnement asservi à la rotation de la tourelle
- ✓ Table machine équipée de 4 rouleaux horizontaux + 1 rouleau vertical
- ✓ Déplacement de l'avance-barre (par vis à billes et moto-variateur) sur 2 colonnes cylindriques chromées-dur. Détection « fin de barre » par capteur optique.

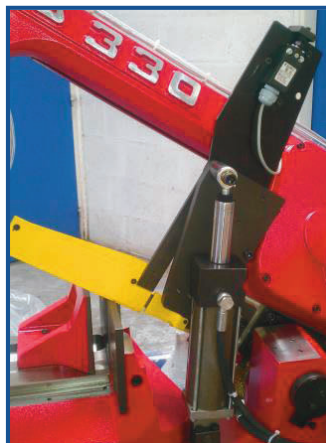

SCIES A RUBAN CNC Coupes Droite/Gauche Mod370ADSCNC1R

OPTIONS



**Régulation pression
de serrage des étaux**



**Dispositif de Micro-
pulvérisation
(Nécessite une
alimentation en air
comprimé)**



**Serrage Vertical
Hydraulique**

Tables à rouleaux fous sur demandes

PROMAC® by **BIANCO**

www.jettools.com

TOOL France Sarl
57 rue du Bois Chaland
91029 EVRY Cedex
Tél 01 69 11 37 37
Fax 01 60 86 32 39

BIANCO se réserve le droit d'apporter à ces machines, sans préavis, toutes modifications justifiées par l'évolution technique. Les photographies du présent document ne sont pas contractuelles.

PROMAC[®]

by **BIANCO**

SCIES A RUBAN SEMI-AUTOMATIQUES

COUPES 30° DROITE/30° GAUCHE

Mod51.31SADS-Mod61.41SADS-Mod71.51SADS

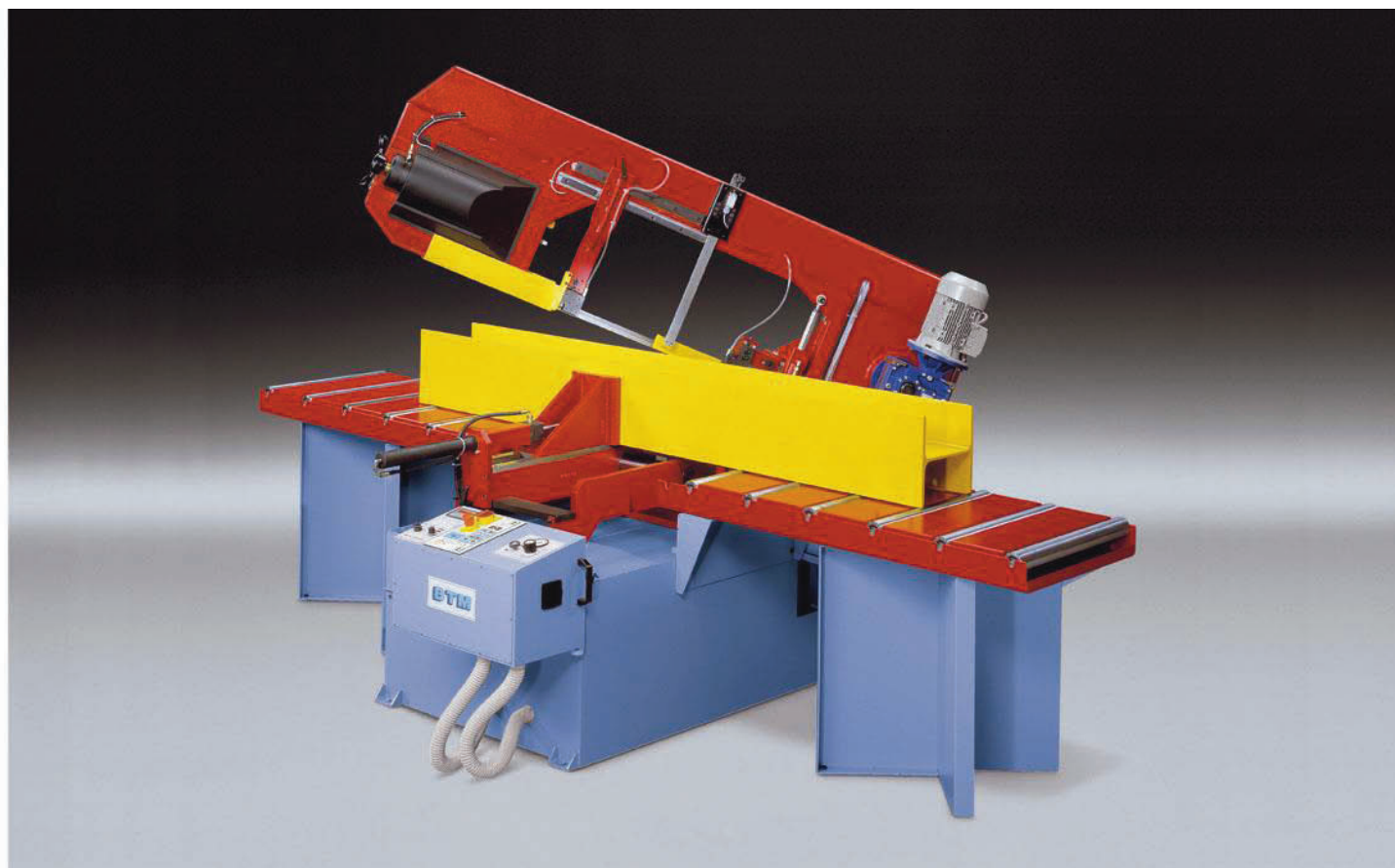

Machine Mod61.41SADS avec tables d'entrée et sortie (en option)

SCIES A RUBAN SEMI-AUTOMATIQUES COUPES 30° DROITE/30° GAUCHE Mod51.31SADS-Mod61.41SADS-Mod71.51SADS







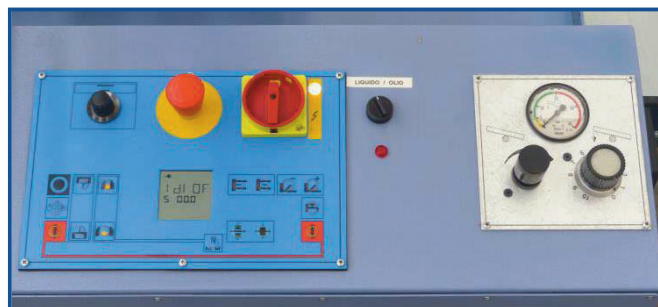
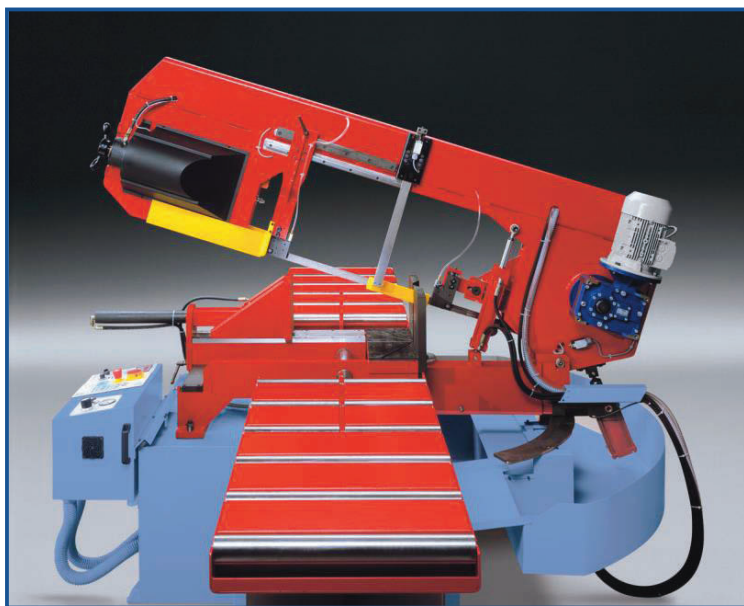

Les scies à ruban semi-automatiques modèles 51.31SADS, 61.41SADS et 71.51SADS ont été développées pour résoudre de façon optimale les problèmes de coupe de profilés de moyennes et grosses dimensions avec des angles de coupes allant jusqu'à 30° à droite et à gauche.

Elles sont équipées d'un groupe hydraulique qui commande les mouvements des étaux, déplacements et blocage de l'archet. L'opérateur réalise des cycles de coupes complets par simple appui sur la commande bi-manuelle. Leur conception a été particulièrement étudiée pour en faciliter la mise en œuvre et le travail de l'opérateur :

- Archet monté sur roulements à billes pour une mise en rotation sans effort
- Réglages des vitesses, avance et pression de coupe depuis le pupitre
- Blocage de l'archet par vérin hydraulique commandé depuis le pupitre
- Palpeur de capacité pour supprimer tous réglages de course de l'archet
- Mesure de l'angle de coupe par codeur avec affichage de la valeur sur l'écran du pupitre
- Bloc mors d'étau de serrage coulissant sur un ensemble composé d'une colonne circulaire et d'une semelle plane pour des déplacements facilités
- Centralisation des commandes sur le pupitre
- Mise en tension du ruban par vérin hydraulique avec sécurité bris de lame et impossibilité de mise en marche en cas de tension insuffisante



SCIES A RUBAN SEMI-AUTOMATIQUES COUPES 30°DROITE/30°GAUCHE Mod51.31SADS-Mod61.41SADS-Mod71.51SADS

CARACTERISTIQUES			Mod51.31SADS		Mod61.41SADS		Mod71.51SADS	
90° mm			310		410		490	
			310		410		510	
			510x310		610x410		710x510	
45° mm			G310	D310	G410	D410	G490	D490
			G310	D310	G410	D410	G500	D500
			G350x250	D350x250	G460x270	D460x250	G560x320	D560x320
30° mm			G250	D240	G330	D320	G380	D370
			G240	D230	G310	D300	G360	D350
			G250x150	D240x150	G330x170	D320x180	G400x240	D400x240
Dimensions ruban	mm	4750x34x1.1		5200x34x1.1		5800x41x1.3		
Vitesses de coupe	m/mn	20 à 100		20 à 100		20 à 100		
Puissances moteurs								
	Scie	Kw	2.2		2.2		3	
	Groupe hydraulique	Kw	0.37		0.37		0.37	
	Pompe lubrifiant	kw	0.1		0.10		0.10	
Hauteur de travail	mm	870		870		870		
Poids	kg	1240		1400		1700		
Encombrement	mm	2045x1600x1600		2720x2830x2530		3000x3100x2900		

Equipements standards :

- ✓ Commandes centralisées sur le pupitre
- ✓ Mors de serrage étau coulissant latéralement pour les coupes d'angle
- ✓ Blocage de la rotation de l'archet par vérin hydraulique avec sécurité « archet bloqué »
- ✓ Mesure de l'angle de coupe par ensemble mécanique pignon/crémaillère/codeur avec affichage de la valeur sur l'écran du pupitre
- ✓ Course travail de l'archet par vérin hydraulique à action positive et vérin d'équilibrage
- ✓ Vitesses de coupe réglables par variateur électronique commandé depuis le pupitre
- ✓ Lancement de la coupe par commande bi-manuelle
- ✓ Réglage des pressions et avances de coupe différenciés
- ✓ Palpeur de capacité supprimant tout réglage de course de l'archet
- ✓ Etau à ouverture/fermeture par vérin hydraulique à course entière
- ✓ Tension hydraulique du ruban
- ✓ Sécurité tension et bris de lame par fin de course
- ✓ Brosse chasse-copeaux
- ✓ Bac à copeaux extractible
- ✓ Lubrification par pompe avec arrivée du lubrifiant au niveau des 2 bras-guide ruban

SCIES A RUBAN SEMI-AUTOMATIQUES COUPES 30° DROITE/30° GAUCHE Mod51.31SADS-Mod61.41SADS-Mod71.51SADS

OPTIONS



Laser de positionnement



**Dispositif de Micro-pulvérisation
(Nécessite une alimentation en air comprimé)**



Régulation de la pression de serrage de l'étau



Rotation motorisée de l'archet



Déplacement latéral du bloc étau par vérin hydraulique

Tables à rouleaux et butées de coupe sur demandes

PROMAC® by **BIANCO**

www.jettools.com

TOOL France Sarl
57 rue du Bois Chaland
91029 EVRY Cedex
Tél 01 69 11 37 37
Fax 01 60 86 32 39

BIANCO se réserve le droit d'apporter à ces machines, sans préavis, toutes modifications justifiées par l'évolution technique. Les photographies du présent document ne sont pas contractuelles.

PROMAC[®]

by **BIANCO**

TABLES A ROULEAUX ET BUTEES DE LONGUEUR



TABLES D'ENTREE/SORTIE A ROULEAUX FOUS

	Types machines/références tables			
	Mod 280	Mod 330	Mod 370	Mod 420
Longueur 1 m	RMT1/280	RMT1/330	RMT1/370	RMT1/420
Longueur 2 m	RMT2/280	RMT2/330	RMT2/370	RMT2/420
Longueur 3 m	RMT3/280	RMT3/330	RMT3/370	RMT3/420
Longueur 4 m	RMT4/280	RMT4/330	RMT4/370	RMT4/420
Longueur 5 m	RMT5/280	RMT5/330	RMT5/370	RMT5/420
Longueur 6 m	RMT6/280	RMT6/330	RMT6/370	RMT6/420

CARACTERISTIQUES

Diamètre des rouleaux $\varnothing 60$ mm

Entraxe des rouleaux 475 mm

Plaques intercalaires entre les rouleaux

Fond de récupération du lubrifiant

Renforts longitudinaux et obliques

Plage de réglage des pieds en hauteur 60 mm

Charge admissible 300 kg/m

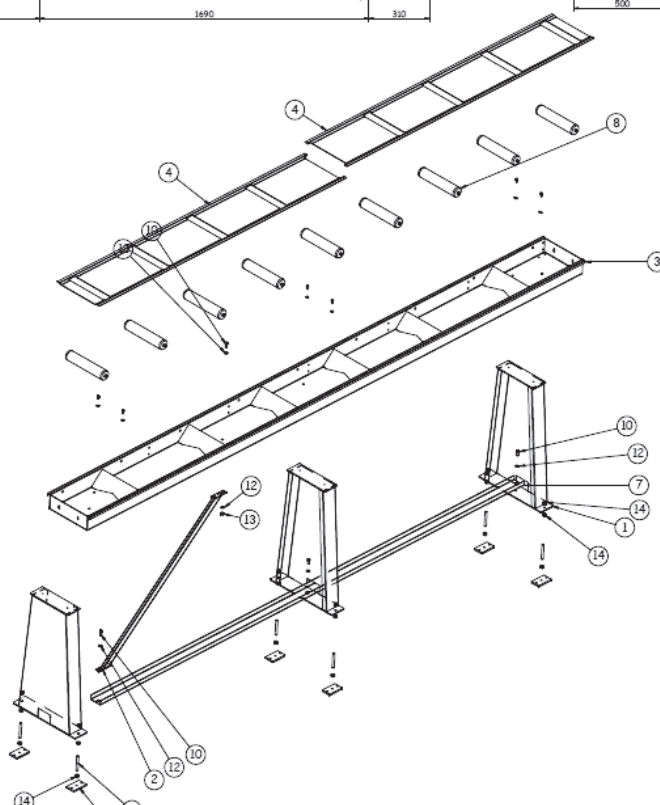
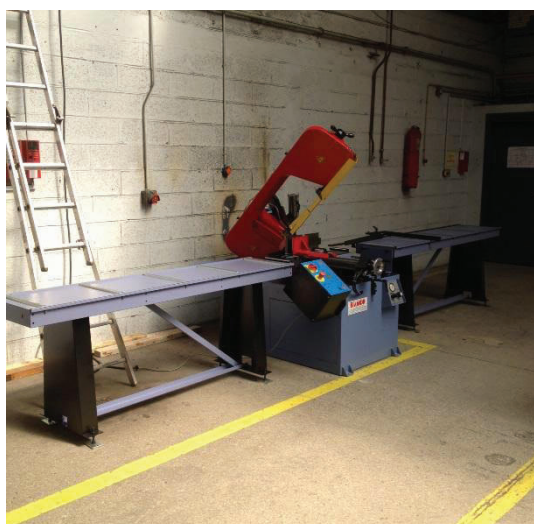
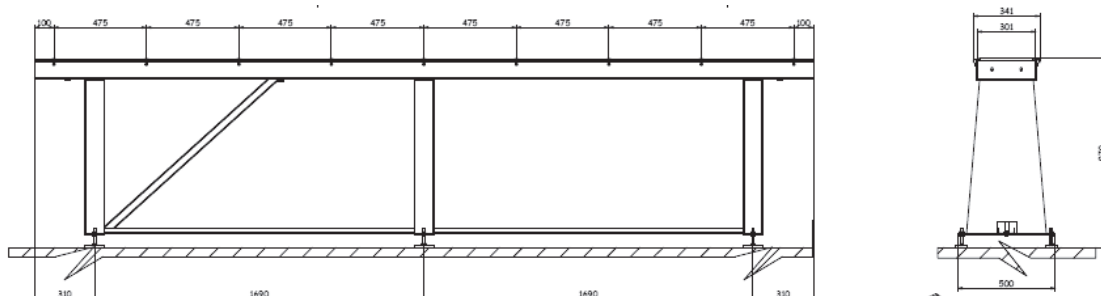

TABLES DE SORTIE AVEC BUTEE DE LONGUEUR

	Types machines/butées avec mètre gradué			
	Mod 280	Mod 330	Mod 370	Mod 420
Longueur 2 m	RMT2R/280	RMT2R/330	RMT2R/370	RMT2R/420
Longueur 3 m	RMT3R/280	RMT3R/330	RMT3R/370	RMT3R/420
Longueur 4 m	RMT4R/280	RMT4R/330	RMT4R/370	RMT4R/420
Longueur 5 m	RMT5R/280	RMT5R/330	RMT5R/370	RMT5R/420
Longueur 6 m	RMT6R/280	RMT6R/330	RMT6R/370	RMT6R/420

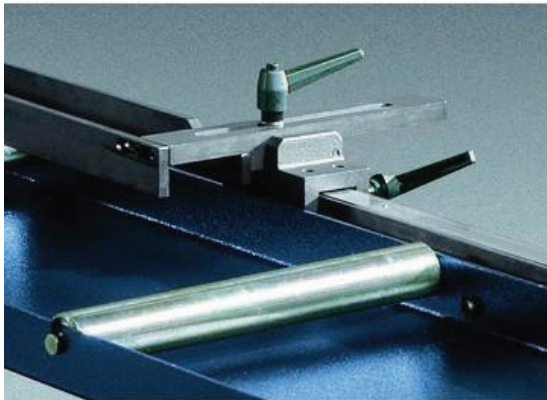

	Types machines/butées avec lecture visu*			
	Mod 280	Mod 330	Mod 370	Mod 420
Longueur 2 m	RMT2V/280	RMT2V/330	RMT2V/370	RMT2V/420
Longueur 3 m	RMT3V/280	RMT3V/330	RMT3V/370	RMT3V/420
Longueur 4 m	RMT4V/280	RMT4V/330	RMT4V/370	RMT4V/420
Longueur 5 m	RMT5V/280	RMT5V/330	RMT5V/370	RMT5V/420
Longueur 6 m	RMT6V/280	RMT6V/330	RMT6V/370	RMT6V/420

*Longueur 2 et 3 m

Déplacement manuel et lecture visu

*Longueur 4, 5 et 6 m

Déplacement par volant depuis le poste de travail et lecture visu



TABLES D'ENTREE ET DE SORTIE PROMAC AVEC BUTEE STANDARDS

TABLE D'ENTREE

Référence 2017C

Longueur 2 m

Largeur 320 mm

Diamètre des rouleaux Ø60 mm

7 rouleaux

Plage de réglage des pieds en hauteur 630/1000 mm

Charge admissible 350 kg/m



TABLE DE SORTIE AVEC BUTEE

Référence 2020

Longueur 3 m

Largeur 320 mm

Lecture sur mètre gradué

Diamètre des rouleaux Ø60 mm

12 rouleaux

Plage de réglage des pieds en hauteur 630/1000 mm

Charge admissible 350 kg/m



Option : afficheur visu référence 2020D3

PROMAC® by **BIANCO**

www.jettools.com

TOOL France Sarl
57 rue du Bois Chaland
91029 EVRY Cedex
Tél 01 69 11 37 37
Fax 01 60 86 32 39

BIANCO se réserve le droit d'apporter à ces machines, sans préavis, toutes modifications justifiées par l'évolution technique. Les photographies du présent document ne sont pas contractuelles.

LISTE DES SAV PROMAC®

DPT	VILLE	RAISON SOCIALE	CONTACT	TELEPHONE
01	OYONNAX	HMC	M. DOCHE	04-74-77-07-18
03	YZEURE	SEBE	M. MESJASZ	04-70-44-28-10
06	SAINTE LAURENTE DU VAR	MECA SERVICE	M. HERVE	04-93-14-34-42
06	NICE	PROSERVICE	M. BARTOLINI	04-93-71-57-05
07	VINZIEUX	REM	M. FLOURET	06-22-01-27-02
08	VRIGNE AUX BOIS	FATEM	M. ETIENNE	09-66-98-54-81
10	BREVIANDES	EMI	M. GRAMAIN	03-25-49-01-57
13	AIX EN PROVENCE	A3C	M. CHEVALLIER	04-42-24-41-11
14	CORMELLES LE ROYAL	ATSI	M. DEBAIZE	02-31-35-65-80
17	AYTRE	CHAUVINEAU	M. BOURREAU	05-46-34-06-41
19	BRIVE	SOULAS	M. SOULAS	05-55-87-30-84
21	SAINTE-APOLLINAIRE	REB	M. BIOT	03-80-70-91-11
25	POUILLEY Français	ELECTRO SERVICES	M. RENAUD	03-81-80-59-04
26	EPINOUBE	EMDS	M. PARET	06-03-25-64-88
26	BOURG DE PEAGE	EBRM	Mme AUBERT	04-75-72-02-80
28	LEVES	SERV ELEC	M. FERRE	02-37-20-03-23
30	ALES	SOS PERFORATEUR	M. TUFFOU	04-66-52-09-56
31	LAUNAGUET	DMC	M. MONLIBOS	05-61-35-84-78
33	BLANQUEFORT	AAMO	M. BLANCHARD	05-56-13-17-86
34	MONTPELLIER	OLMOS STAFF	M. OLMOS	04-67-65-37-06
34	CLERMONT L'HERAULT	EDM	M. BEAUQUIER	09-82-12-46-10
35	CHARTRES DE BRETAGNE	EBG	M. GICQUEL	02-99-50-57-18
37	TRUYES	DEM	M. GONNET	02-47-53-29-85
38	MONSTEROUX-MILIEU	LEPREUX	M. LEPREUX	04-74-57-88-10
38	ECHIROLLES	REPARMAT	M. CAMMARATA	04-76-70-36-62
38	PONT DE BEAUVOISIN	AES	M. SIMOND	04-76-37-21-51
40	BIARROTTE	HUGONNIER	M. HUGONNIER	05-59-56-70-09
42	ABOEN	ECIA	M. GENTY	06-74-05-92-27
44	SAINTE HERBLAIN	AIRTEM	M. ROBIN	02-40-46-02-45
51	SAINTE MEMMIE	PRO OUTILLAGE	M. BERTON	03-26-65-76-57
54	DONMARTIN LES TOUL	ELECTRO OUTILLAGE	M. MORANDEAU	03-83-64-62-40
54	GONDREVILLE	SETIA	M. MANON	03-83-63-71-54
56	CAUDAN	ATEES	M. KOCNAR	02-97-81-25-63
57	SAINTE-AVOLD	AES	Mme HESPEL	03-87-92-89-80
57	WOIPPY	LOMAPRO	M. HENRY	03-87-30-16-17
59	DUNKERQUE	BERTHOME	M. BERTHOME	03-28-66-32-36
59	NEUVILLE SAINTE REMY	SMC SAV	M. FACHE	03-27-83-83-32
60	BREUIL LE SEC	PEM	M. ROBALO	03-44-78-10-40
63	PONT DU CHATEAU	DMO	M. DEBARD	04-73-69-46-67
66	PERPIGNAN	ELEC MACHINES	M. CUCINIELLO	04-68-66-01-32
67	MULDOSHEIM	ELMECAU	M. GEBUS	03-88-33-08-24
69	CHASSIEU	AMGA	M. RICHARD	04-72-79-09-19
69	JONAGE	SERVIBAT	Mme PONSONNET	04-78-31-30-70
70	SAINTE BRESSON	VSM	M. MOREL	03-84-94-65-83
72	LE MANS	ANGEARD	M. THOS	02-43-84-38-10
73	BOZEL	FB INDUSTRIES	M. BERTIN	04-79-22-09-65
74	EPAGNY	AOD	M. VALENTIN	05-50-22-86-25
74	MEYTHET	ROS	M. SUSCILLON	04-50-67-30-09
76	INCHEVILLE	MGOP	M. PICARD	02-27-28-20-50
76	SAINTE LEONARD	ABS	M. PALFRAY	02-35-28-03-64
77	MAROLLES EN SEINE	ARM	M. MILANO	01-64-31-24-36
78	LIMAY	AMACH	M. MOUCHE	09-81-90-70-94
84	PERNES LES FONTAINES	OTEC	M. OBER	04-90-29-50-98
88	ARCHES	PRMC	M. MOREL	03-29-35-32-23
90	BAVILLIERS	REM	M. DEICHELBOHRER	03-84-46-60-30



C'est sous la marque **JET** que le groupe **JPW Industries** s'est implanté dans une grande partie du monde se plaçant en leader sur le marché du métal et du bois. Aucune autre marque n'est en mesure de proposer une aussi large gamme de produits que **JET** sur une zone géographique comparable.

En tant que société mondiale, le groupe **JPW Industries** dispose de ses propres unités de production à Taïwan et de ses fournisseurs en Europe.

L'ensemble de ces produits et de ces services , pour la France, sont à votre disposition sur le site de **TOOL-France** situé en région parisienne.



TOOL-France/PROMAC

ZI du Bois Chaland

57 Rue du Bois Chaland

91029 EVRY-LISSES

Tél : 01-69-11-37-37

Fax : 01-60-86-32-39

www.jettools.com

