

PROMAC[®]



Lien E-shop
pièces détachées

LES PREMIUMS

WWW.PROMAC.FR

Valable du 01/01/2023 au 31/08/2023

Prix HT. Hors coût de transports.

2023

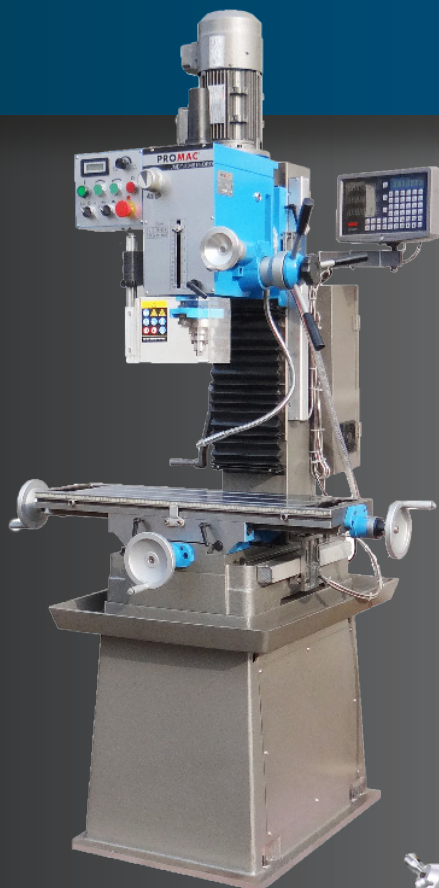

Tool France lance sa propre marque de machines outils : perceuses, aspirateurs et coffrets outillages

 **TOOL FRANCE**

CHF

PERCEUSES D'ÉTABLI

211Z

- Machine livrée avec mandrin à serrage rapide 1 - 16 mm
- Un étau de 75 mm
- Protecteur mandrin asservi
- Arrêt d'urgence en façade
- Changement des vitesses par courroie
- Table de perçage à 2 rainures parallèles de 12 mm

230V



Prix catalogue HT

422 CHF

212

- Machine livrée avec mandrin autoserrant
- Protecteur mandrin asservi
- Arrêt urgence en façade
- Changement des vitesses par courroie
- Interrupteur avec bobine anti-redémarrage

230V

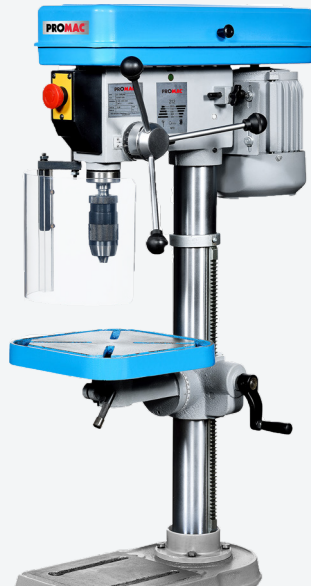

Prix catalogue HT

515 CHF

212VLL

- Variateur de vitesses mécanique
- Affichage numérique de la vitesse
- Eclairage LED de la zone de perçage
- Deux lasers pour faire le point de centrage
- Mandrin à clé
- Table inclinable 45°D/45°G



Laser

230V



Prix catalogue HT

564 CHF

JD-3285M/T

- Eclairage LED de la zone de perçage
- Deux lasers pour faire le point de centrage
- Protection mandrin asservi
- Changement de vitesse par courroie
- Table inclinable 45°D/45°G

230V

JD3285-M



Laser

400V

JD3285-T



Prix catalogue HT

1 153 CHF

	211Z	212	212VLL	JD-3285M/T
Moteur (V / kW)	230 / 0.25	230/0.37	230/0.55	230 / 0.75 ou 400 / 0.75
Cône morse	B16	CM2	CM2	CM3
Col de cygne (mm)	130	170	155	215
Capacité en acier max. (ø-mm)	16	16	16	32
Course de broche (mm)	60	80	80	85
Tarudage	-	-	-	-
Nombre de vitesses	5	5	Variateur	16
Plage de vitesses (min-)	600-2'600	490-2'510	450-2'500	180 - 3'000
Largeur des rainures (mm)	12	12	12	12
Dimensions (mm)	420 x 240 x 720	560 x 320 x 970	500 x 235 x 935	340 x 660 x 1'050
Poids (kg)	32	45	45	60
Livré avec	<ul style="list-style-type: none"> • Mandrin autoserrant de 13mm • Étau 75mm 	<ul style="list-style-type: none"> • Mandrin autoserrant de 16mm 		<ul style="list-style-type: none"> • Mandrin autoserrant de 1-16mm
EAN	7612375601275	7612375605426	7612375694178	7612375691948/ 7612375691955
GAMME	P	P	P	P

PERCEUSES D'ÉTABLI

BX-825VT

- Variateur de vitesses et affichage digital de la vitesse
- Protecteur mandrin asservi / Arrêt urgence en façade
- Taraudage par inversion sens rotation
- Commutateur marche gauche / droite

400V

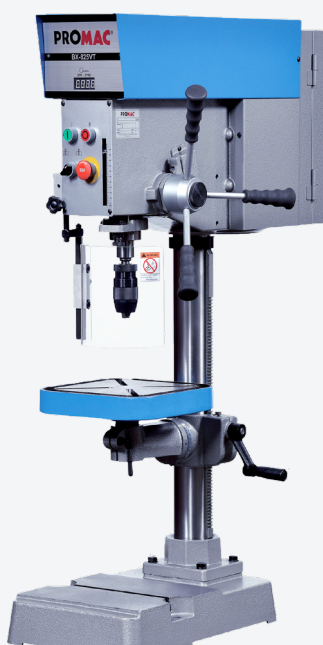

Prix catalogue HT

3 602 CHF

JDT-2512V

- Perceuse d'établi
- Variateur de vitesse électronique
- Affichage numérique de la vitesse
- Dispositif de taraudage (jusqu'à M12)

400V



Prix catalogue HT

2 883 CHF

378VTE

- Perceuse d'établi
- Variateur de vitesse électronique
- Affichage numérique de la vitesse
- Dispositif de taraudage (jusqu'à M10)

230V



Prix catalogue HT

3 021 CHF

378VB

- Variateur de vitesses et affichage digital de la vitesse
- Protecteur mandrin asservi / Arrêt urgence en façade

230V



Prix catalogue HT

2 185 CHF

	BX-825VT	JDT-2512V	378VTE	378VB
Moteur (V / kW)	400 / 0.55	400 / 0.75	230 / 0.75	230 / 1.2
Cône morse	CM3	CM2	CM2	CM2
Col de cygne (mm)	180	205	180	180
Capacité en acier max. (ø-mm)	25	23	20	20
Course de broche (mm)	105	100	90	90
Taraudage	M12	M12	M3-M10	-
Nombre de vitesses	Variateur	variable	Variable	Variateur
Plage de vitesses (min ⁻¹)	270 - 2'700	100 - 2'100	150 - 2'500	150 - 1'000 / 350 - 2'500
Largeur des rainures (mm)	12	14	12	12
Dimensions (mm)	850 x 350 x 1'190	1'055 x 610 x 380	1'280 x 810 x 360	630 x 350 x 1'090
Poids (kg)	125	105	103	88
Livré avec	• Mandrin autoserrant 1-16 mm • Cône morse CM3	• Porte-outils CM2	• Porte-outils CM2 • Mandrin sans clé de 1 à 16 mm	• Mandrin autoserrant de 1-16mm • Cône morse CM2
EAN	7612375308717	7612375631814	7612375534627	7612375607673
GAMME	R	P	P	P

PERCEUSE D'ÉTABLI

SOCLE

PERCEUSES SUR COLONNE

378CLB

- Moteur deux vitesses
- Mandrin auto serrant de 16mm et bouton d'arrêt d'urgence
- Interrupteur avec bobine anti-redémarrage
- Couvercle courroies sécurisé par interrupteur et protecteur mandrin asservi
- Table à rainures croisées, ajustable par crémaillère
- Eclairage intégré

400V



Prix catalogue HT

1 722 CHF

2046

- **Socle en option pour les machines suivantes :** 211Z – 212 – 370ELB – 371ELB – 378 – BX – 825VT – JD-3285
- Construction stable avec porte et 2 étagères caoutchoutées
- 350x550x800 mm
- 26 kg



Prix catalogue HT

464 CHF

JDT-3216V

- Perceuse à colonne
- Variateur de vitesse électronique
- Affichage numérique de la vitesse
- Dispositif de taraudage (jusqu'à M16)

400V



Prix catalogue HT

3 994 CHF

DP-1000E

- Changement de vitesses par courroie
- 5 vitesses dans la plage de 250 à 2900 tr/min pour s'adapter à votre application
- La tête entraînée par courroie perce une capacité maximale de 25mm dans l'acier doux

230V



Prix tarif HT

1 798 CHF

	378CLB	JDT-3216V	DP-1000E
Moteur (V / kW)	400 / 0.55	400 / 1.1	230
Cône morse	CM2	CM3	CM2
Col de cygne (mm)	165	245	-
Capacité en acier max. (ø-mm)	16	32	25
Course de broche (mm)	85	135	135
Taraudage	-	M16	-
Nombre de vitesses	2	Variable	5
Plage de vitesses (min-1)	145 - 1'165 / 290 - 2'330	100 - 2'100	250 - 2900
Largeur des rainures (mm)	12	T14	T12
Dimensions (mm)	1'075 x 600 x 290	1'590 x 710 x 610	1'220 x 1'120 x 2'085
Poids (kg)	71	230	132
Livré avec	-	• Porte-outils CM3	• Arbre B16 / CM2 • Mandrin auto-serrant capacité 1-16mm
EAN	7612375517071	7612375631821	7612375692105
GAMME	P	P	U

PERCEUSES SUR COLONNE

213A

- Protecteur mandrin asservi
- Changement de vitesse par courroie
- Table inclinable 0 – 45°

230V



Prix catalogue HT

923 CHF

214AB T/M

- Changement vitesses par courroie
- Protecteur mandrin asservi
- Table inclinable 0 – 45°
- Grande table de travail 428 x 475 mm
- Perçage acier 26 mm

Livrée montée



400V
214AB-T

Prix catalogue HT

1 669 CHF

230V
214AB-M

Prix catalogue HT

1 690 CHF

TFD-26115

NEW

TOOL FRANCE

- Changement de vitesses par courroie
- Protecteur mandrin asservi
- Table inclinable 0-45°
- Grande table de travail 428 x 475 mm
- Perçage acier 26 mm
- GARANTIE 3 ANS

400V



Prix catalogue HT

1 848 CHF

DP-1500VS

BAILEIGH

- Variateur de vitesses et affichage digital de la vitesse
- Descente automatique de la broche
- Lubrifiant intégré
- Fonction taraudage par inversion sens de rotation avec inter de sélection
- TARAUDAGE : 24 mm

230V

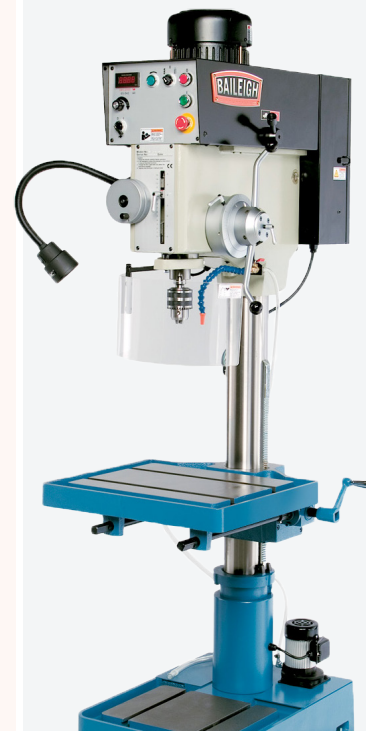

Prix catalogue HT

6 249 CHF

	213A	214AB T/M	TFD-26115	DP-1500VS
Moteur (V / kW)	230 / 0.37	400 / 0.75 ou 230 / 0.75	400 / 0.75	230 / 1.1
Cône morse	CM2 / B16	CM3	CM3	CM4
Col de cygne (mm)	180	280	280	225
Perçage max. R50 (ø-mm)	16	26	26	38
Course de broche (mm)	85	115	115	150
Nombre de vitesses	12	12	12	2
Plage de vitesses (min-1)	260-2'900	150 – 2'840	150 – 2'840	245 – 2'000
Largeur des rainures (mm)	T12	T12	T12	T16
Dimensions (mm)	600 x 340 x 1570	840 x 460 x 1'750	840 x 460 x 1'750	1'016 x 635 x 2'108
Poids (kg)	58	164	164	409
Livré avec	• Mandrin autoserrant de 1-13mm	• Mandrin autoserrant de 1-16mm • Cône morse CM3	• Machine livrée avec mandrin auto-serrant et protecteur asservi	• Mandrin autoserrant de 1-16mm • Cône morse CM4
EAN	7612375521573	7612375504453	7612375700039	7612375692105
GAMME	P	P	P	U

PERCEUSES SUR COLONNE

JD-32120

- Perceuse à colonne MONO
- 230 V / 1.1 kW
- Course broche 120 mm
- Perçage max acier 32 (à 145 tr / min)
- Table inclinable 45° D&G

230V



Prix catalogue HT

2 742 CHF

TFD-32TE

NEW

TOOL FRANCE

- Table Etou Réversible
- Eclairage LED de la zone de perçage
- Deux lasers pour faire le point de centrage
- Moteur 12 vitesses
- Affichage digital de la vitesse Tr/min et de la profondeur
- Changement des vitesses par courroie
- **GARANTIE 3 ANS**



400V

Prix catalogue HT

1 848 CHF

930E

- Table étou réversible (mors 120 mm / serrage 75 mm)
- Protecteur mandrin asservi / moteur 2 vitesses
- Système de lubrification intégré au socle
- Changement des vitesses par courroie interrupteur
- Avec bobine anti redémarrage

400V



Prix catalogue HT

3 501 CHF

TFD-30TE

NEW

TOOL FRANCE

- Table Etou Réversible (Mors 120 mm / Serrage 75 mm)
- Eclairage LED de la zone de perçage
- Moteur 2 vitesses
- Changement des vitesses par courroie
- **GARANTIE 3 ANS**

400V



Prix catalogue HT

3 542 CHF

	JD-32120	TFD-32TE	930E	TFD-30TE
Moteur (V / kW)	230 / 1.1	400 / 1.1	400 / 0.75	400 / 0.75
Cône morse	CM3	CM4	CM3	CM3
Col de cygne (mm)	280	255	210	210
Perçage max. R50 (ø-mm)	32	32	30	30
Course de broche (mm)	120	120	125	125
Taroudage	-	-	-	-
Nombre de vitesses	12	12	18	18
Plage de vitesses (min-1)	145 - 2'530	150 - 2'450	115 - 2'470	105 - 2'650
Largeur des rainures (mm)	16	14	T12	T12
Dimensions (mm)	890 x 480 x 1'700	802 x 455 x 1'720	750 x 450 x 1'745	750 x 450 x 1'745
Poids (kg)	145	150	216	216
Livré avec	• Porte-outils CM3	Machine livrée avec mandrin auto-serrant et protecteur asservi	• Mandrin autoserrant 1-16 mm • Cône morse CM3	Machine livrée avec mandrin auto-serrant et protecteur asservi
EAN	7612375537284	7612375694475	7612375608076	7612375696370
GAMME	P	P	P	P

PERCEUSES SUR COLONNE

BX-834V

- Variateur de vitesses et affichage digital de la vitesse
- Fonction taraudage par inversion sens de rotation avec inter de selection
- Table inclinable à 180° + Étau de 120 mm d'ouverture
- Lubrification intégrée
- Broche avec tire fond M12 pour maintien des outils

400V



Prix catalogue HT
5 748 CHF

TFD-34TEV **NEW**

TOOL FRANCE

- Variateur de vitesses et affichage digital de la vitesse
- Fonction taraudage par inversion sens de rotation avec inter de selection
- Table inclinable à 180° + Étau de 120 mm d'ouverture
- Lubrification intégrée
- Broche avec tire fond M12 pour maintien des outils
- **GARANTIE 3 ANS**



Prix catalogue HT
5 748 CHF

BX-840VB

- Variateur de vitesses et affichage digital de la vitesse
- Fonction taraudage par inversion sens de rotation avec inter de selection
- Lubrification intégrée
- Cône morse CM4

400V



Prix catalogue HT
7 164 CHF

BX-840VADT

- Variateur de vitesses et affichage digital de la vitesse
- Deux plages de vitesses par boîte mécanique
- Fonction taraudage par inversion sens de rotation avec inter de selection (butée de profondeur / commutateur)
- Descente automatique de la broche
- Système de lubrification intégrée

400V



Prix catalogue HT
9 280 CHF

	BX-834V	TFD-34TEV	BX-840VB	BX-840VADT
Moteur (V / kW)	400 / 1.5	400 / 1.5	400 / 2.2	400 / 1.5
Cône morse	CM3	CM3	CM4	CM4
Col de cygne (mm)	230	230	300	265
cap en acier max. (ø-mm)	32	32	40	40
Course de broche (mm)	140	140	150	150
Taraudage	M4-M16	M4-M16	M4-M20	M4-M20
Nombre de vitesses	Variateur	Variateur	Variateur	Variateur
Plage de vitesses (min ⁻¹)	80 - 2'500	80-2'500	70 - 2'000	65 - 2'000
Largeur des rainures (mm)	T14	T14	T14	T16
Dimensions (mm)	880 x 660 x 1'810	880 x 660 x 1'810	790 x 540 x 1'870	915 x 560 x 1'970
Poids (kg)	295	295	330	385
Livré avec	<ul style="list-style-type: none"> • Protecteur mandrin asservi • Table / Etau 120 m d'ouverture • Mandrin autoserrant 1-16 mm • Cône morse CM3 	<ul style="list-style-type: none"> • Protecteur mandrin asservi • Table / Etau 120 m d'ouverture • Mandrin autoserrant 1-16 mm • Cône morse CM3 	<ul style="list-style-type: none"> • Mandrin autoserrant 1-16 mm • Cône morse CM4 	<ul style="list-style-type: none"> • Mandrin autoserrant 1-16 mm • Cône morse CM4
EAN	7612375607864	7612375701241	7612375608656	7612375607871
GAMME	R	P	R	R

PERCEUSE DE FORAGE SOUS VIDE

PERCEUSES À BASE MAGNÉTIQUE

TFC-50S

NEW

TOOL FRANCE

- Nouvelle perceuse Tool France qui s'accroche sous vide sur n'importe quelles surfaces planes non poreuses (Inox, acier toutes épaisseurs, alu, bois, PVC, ...) grâce à sa base VACU-TEC



Prix catalogue HT

1 863 CHF

MDA-35S

- 9'800 N de force magnétique sur épaisseur minimum de 6 mm
- Lubrification intégrée

230V



Prix catalogue HT

637 CHF

MDA-50S

- 16'000 N de force magnétique sur épaisseur minimum de 6 mm
- Lubrification intégrée

230V



Prix catalogue HT

1 155 CHF

	TFC-50S		MDA-35S	MDA-50S
Moteur (V / kW)	230 / 1,3	Moteur (V / kW)	230 / 0,9	230 / 1,2
Fraisage (mm)	CM3	Engrenage (tr / min)	400	235 / 425
Longueur de course (mm)	170	Prise	19 mm Weldon	19,05 mm (3/4") WELDON
Base VAC (L x l x h)	300 x 140 x 21	Force adhésive magn.: Twool force (10 mm acier) (N)	9'800	16'000
Force d'adsorption (kg)	300	Max. ø en acier (mm)	Fraises : 12-35, forets 1-13 mm WELDON DIN 338 et 6-13 mm	Fraises : 12-50, forets 1-20 mm
Vitesse à vide (tr/min)	380 et 690	Profondeur de coupe max. (mm)	50	50
Vitesse sous charge (tr/min)	235 et 415	Course (mm)	90	170
Broche (Weldon)	CM3	Support magnétique (mm)	81 x 160	84 x 168
Longueur (mm)	430	Épaisseur min. (mm)	6	6
Largeur (mm)	200	Poids (kg)	8,5	13,5
Hauteur (mm)	442 - 590			
Livré avec	Porte fraise intégré	Livré avec	<ul style="list-style-type: none"> 1 x protecteur de perceuse 3x poignées 1x clé hexagonale 2,5mm 1x clé hexagonale 3 mm 1x clé hexagonale 4 mm 1x clé hexagonale 5 mm 1x système de lubrification 1x chaîne de sécurité Dispositif pour liquide de refroidissement 	<ul style="list-style-type: none"> 1 x protecteur de perceuse 3x poignées 1x clé hexagonale 2,5mm 1x clé hexagonale 3 mm 1x clé hexagonale 4 mm 1x clé hexagonale 5 mm 1x système de lubrification 1x chaîne de sécurité Dispositif pour liquide de refroidissement
EAN	7612375696493	EAN	7612375691993	7612375694161
GAMME	P	GAMME	I	I

ACCESSOIRES

PRIX HT

9954	Coffret Promac 6 forets helicoidaux queue Weldon Prof : 30 mm (6, 7, 8, 9, 10, 11 mm) Toutes perceuses	119 CHF
9953	Coffret Promac 3 fraises + 1 pilote (14, 18, 22 mm) Prof : 30 mm Toutes perceuses	98 CHF
9956	Coffret 6 fraises + 1 pilote (12, 14, 16, 18, 20, 22 mm) Prof : 30 mm Toutes perceuses	340 CHF
18107	Mandrin de perçage à serrage rapide avec réception pour forets hélicoïdaux 1 - 13 mm (DIN 1897)	130 CHF
20202	Adaptateur de fraises FEIN sur perceuses avec queue Weldon	119 CHF
20203	Tige d'éjection appropriée pour art.-Nr. 20202 - seule	44 CHF
20206	Adaptateur de rallonge	239 CHF
20210	Adaptateur pour l'utilisation des fraises avec queue FEIN-Quick IN sur perceuses magnétiques avec prise Weldon	156 CHF
2296	Bâton magnétique	62 CHF
18008	Mandrin de perçage à serrage rapide avec cône Morse 2 pour forets hélicoïdaux ø 1 - 16 mm	135 CHF
18009	Mandrin de perçage à serrage rapide avec cône Morse 3 pour forets hélicoïdaux ø 1 - 16 mm	141 CHF

PERCEUSES À BASE MAGNÉTIQUE

MDA-35Q

Livrée avec 3 fraises

- 9'000 N de force magnétique sur épaisseur minimum de 6 mm
- Lubrification intégrée
- Quick Change



Fabriqué en Allemagne

Prix catalogue HT

1 186 CHF

230V

MDA-50Q

Livrée avec 6 fraises

- Réglage hauteur supplémentaire par crémaillère
- 12'000 N de force magn. sur épaisseur minimum de 6 mm
- Lubrification intégrée
- Quick Change



Fabriqué en Allemagne

Prix catalogue HT

1 863 CHF

230V

MDA-80Q

Livrée avec 6 fraises

- Réglage hauteur supplémentaire par crémaillère
- 16'000 N de force magnétique sur épaisseur minimum de 10 mm
- Lubrification intégrée
- Quick Change



Fabriqué en Allemagne

Prix catalogue HT

2 621 CHF

230V

MDA-35Q	MDA-50Q	MDA-80Q
230, 1.1	230 / 1.2	230 / 1.8
450	250/450	110 / 175 / 245 / 385
19 mm Weldon	CM2	CM3
9'000	12'000	16'000
Fraises : 12-35, forets 1-6 mm DIN 338 et 6-13 mm DIN 1897	Fraises: 12 - 50 mm, forets jusqu'à ø 16 mm DIN 338 max 20 par CM2 direct et M3 à M20 avec dispositif de filetage	Fraises: 12 - 80 mm, forets jusqu'à ø 16 mm DIN 338 max 32 par CM3 direct et M30 avec dispositif de filetage
50	50	110
120 + 90	190 / + 100 réglage hauteur côté moteur	190 / + 100 réglage hauteur côté moteur
70 x 185	92 x 220	92 x 220
6	6	10
11.6	15	21.8
<ul style="list-style-type: none"> • Mallette de Transport • Chaîne de Sécurité • Dispositif pour liquide de refroidissement • Mode d'emploi • 3x fraises de coupe 1 x diamètre 14 mm / 18 mm / 22 mm + 1 éjecteur 	<ul style="list-style-type: none"> • Mallette de transport • Chaîne de sécurité • Dispositif pour liquide de refroidissement • CM2 à changement rapide • Mode d'emploi • x 6 fraises de 30 mm de coupe 1 x diamètre 12mm / 14mm / 16mm / 18mm / 20mm / 22mm + 1 éjecteur 	<ul style="list-style-type: none"> • Mallette de transport • Chaîne de sécurité • Dispositif pour liquide de refroidissement • CM3 à changement rapide • Mode d'emploi • x 6 fraises de 30 mm de coupe 1 x diamètre 12mm / 14mm / 16mm / 18mm / 20mm / 22mm + 1 éjecteur
7612375534979	7612375534986	7612375538823





- Ces perceuses sont personnalisables selon vos besoins grâce aux différentes options proposées.
- Veuillez consulter votre commercial habituel pour en savoir plus sur la gamme et connaître les machines en stock

PERCEUSES

NEXT 22

- Perceuse à colonne avec transmission à poulies.
- Installation arrosage outils - **option**
- Installation éclairage - **option**
- Possibilité d'avoir la machine avec variateur de vitesses (VS) en monophasé (230V) = **NEXT 22E**
- **Choix des tables :**
- Table pivotante 350 x 250 mm
- Table croisée 475 x 153 mm
- Table pivotante + étau 350 x 250 mm



Fabriqué en Italie



Prix catalogue HT

nous consulter

NEXT 25

- Perceuse à colonne avec transmission à poulies.
- Installation arrosage outils - **option**
- Installation éclairage - **option**
- Possibilité d'avoir la machine avec variateur de vitesses (VS) en monophasé (230V) = **NEXT 25E**
- **Choix des tables :**
- Table pivotante 350 x 250 mm
- Table croisée 475 x 153 mm
- Table pivotante + étau 350 x 250 mm



Fabriqué en Italie



Prix catalogue HT

nous consulter

ETD-30

- La série ETD propose des perceuses électroniques à transmission directe régulée en continu par onduleur.
- Taraudage inclus
- Eclairage inclus
- Affichage digital de la vitesse
- Le moteur est à 2 vitesses, le variateur gère automatiquement le changement de gamme.
- **Choix des tables :**
- Table mécanicien 600 x 460 mm
- Table croisée 630 x 255 mm
- Table pivotante étau 375 x 375 mm



Fabriqué en Italie



Prix catalogue HT

nous consulter

	NEXT 22	NEXT 25	ETD-30
Capacité de perçage dans l'acier R50 (mm)	Ø 22	Ø 25	Ø 30
Capacité de taraudage dans l'acier R50 (mm)	M14	M16	M20
Cône de broche	CM2	CM3	CM3
Course de broche (mm)	120	120	120
Diamètre du fourreau de broche (mm)	62	62	
Diamètre de colonne (mm)	98	98	98
Table	TP - TE - TC	TP - TE - TC	
Transmission	Poulie (PU)	Poulie (PU)	Transmission directe (invert)
Vitesses de broche (tr/min)	450 - 3000 225 - 3000	164 - 2460 125 - 3830	150 - 2230
Puissance moteur (400 V 50 Hz) kW	0.75	0.75	2.5
Rainures en T	12	12	
Table en croix (mm)	280 x 160	280 x 160	
Rainure pour table croisée	16	16	
Poids (kg)	220	220	185
GAMME	R	R	R



- Ces perceuses sont personnalisables selon vos besoins grâce aux différentes options proposées.
- Veuillez consulter votre commercial habituel pour en savoir plus sur la gamme et connaître les machines en stock

PERCEUSES

R-32

- Transmission par poulies à changement manuel des vitesses
- Disponible avec variateur électronique (R-32E)
- **Choix des tables :**
- Table mécanicien 350 x 250 mm
- Table pivotante 350 x 250 mm
- Table croisée 630 x 255 mm
- Table pivotante étau 375 x 375 mm



Prix catalogue HT
nous consulter

R-40

- Perceuse fraiseuse avec table croisée
- Série semi-lourde avec transmission à haut rendement
- Possibilité d'avoir la machine avec variateur de vitesses (VS) avec commande sur le devant = R-40E
- **Choix des tables :**
- Table mécanicien 350 x 250 mm
- Table pivotante 350 x 250 mm
- Table pivotante étau 350 x 250 mm



Prix catalogue HT
nous consulter

R-45E

- Variateur de vitesses avec commande sur le devant de la machine
- Filetage et taraudage inclus
- Choisir la table croisée pour faire du fraisage (déjà inclus dans le prix)
- Système d'arrosage et descente de broche automatique inclus
- **Choix des tables :**
- Table mécanicien 350 x 250 mm
- Table pivotante 350 x 250 mm
- Table pivotante étau 350 x 250 mm
- Table croisée 475 x 153 mm



Prix catalogue HT
nous consulter

	R-32		R-40				R-45E
Capacité de perçage dans l'acier R50 (mm)	ø 32		ø 40				ø 45
Capacité de taraudage dans l'acier R50 (mm)	M20		M24				M26
Cône de broche	CM3		CM4				CM4
Course de broche (mm)	135		135				145
Diamètre du fourreau de broche (mm)	62		62				72
Diamètre colonne	123		123				164
Table	TM - TE - TC		TM - TE - TC				TM - TE - TC
Transmission	Poulies (PU) / (VS)		PU / VS / Variat. retard (VR) / CI (chgmt engrenages)				Inverseur
Vitesses de broche (tr/min)	100 - 2200	100 - 1640	100 - 2200 (PU)	100 - 1640 (VS)	40 - 2380 (VR)	64 - 1720 (CI)	45 - 2150
Puissance moteur (400 V 50 Hz) kW	1.84		1.84				3
Rainures en T	14		14				14
Poids (kg)	370		410				548 (TM) / 610 (TC)
GAMME	R		R				R

PERCEUSE FRAISEUSE

AUTOMAX CNC

- Perceuse ultra complète
- Axe broche ISO 40 (en option)
- Installation d'éclairage à LED (inclus)
- Installation de refroidissement de l'outil (inclus)
- Cuvette de récupération (en option)
- Commande numérique qui gère les 3 axes plus la rotation du mandrin avec interpolation continue de ces derniers, permettant des opérations de Perçage, de Taraudage et de Fraisage avec des cycles d'usinage programmables;
- Écran tactile de 7 po pour la programmation à bord de la machine, avec des boutons pour la gestion des usinages et des indicateurs numériques des positions des axes et de la vitesse du mandrin;
- Port USB pour le chargement de programmes à partir de la machine et sortie de données supplémentaire pour la connexion à un système de CAO/FAO;
- La transmission est électronique et la variation de vitesse est régulée par un onduleur, directement depuis l'écran tactile;
- Les trois axes sont entraînés par des moteurs Sans balais;
- Sur les axes X et Y, la transmission s'effectue au moyen de vis à recirculation de billes qui permettent la précision et la répétabilité des cotes;
- Vitesse de déplacement rapide X et Y jusqu'à 8 m/min avec les protections de sécurité appropriées obligatoires pour les mouvements d'axes à une vitesse supérieure à 2 m/min.
- **Choix des tables :**
- Table mécanicien 600 x 345 mm
- Table croisée 630 x 255 mm
- Table pivotante étau 325 x 325 mm



Fabriqué en Italie

Prix catalogue HT

[nous consulter](#)



	AUTOMAX CNC	
Capacité de perçage dans l'acier R50 (mm)	ø 32	
Capacité de taraudage dans l'acier R50 (mm)	M 20	
Cône de broche	MT3	
Course de broche (mm)	135	
Diamètre du fourreau de broche (mm)	62	
Descente automatique (Option) 3 vitesses	0.05 – 0.1 – 0.2 trs/min	
Descente automatique électromagnétique 3 vitesses	-	-
Diamètre de colonne (mm)	123	
Table	TP – TE – TM	
Transmission	VR	VS
Vitesses de broche (tr/min)	100 – 2.200	100 – 1.640
Puissance moteur (380 V 50 Hz) kW	1.1 – 1.84	
Poids (kg)	370	
EAN	nous consulter	
GAMME	R	

Coulisseau et cale de serrage

REF	DÉSCRIPTION	PRIX HT
2530	Coulisseau T8	76 CHF
9938	Coulisseau T10	40 CHF
9249	Coulisseau T12	37 CHF
9763	Assortiment cales de serrage T12	354 CHF
9336	Coulisseau T14	62 CHF
9728	Assortiment cales de serrage T14	354 CHF
9337	Coulisseau T16	68 CHF
10026	Assortiment cales de serrage T16	480 CHF

9249 - Coulisseau T12

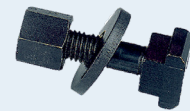

9728 - Cales serrage

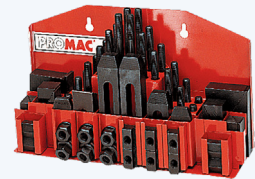

Etaux

REF	DÉSCRIPTION	OUVERTURE	L x P x H	PRIX HT
9082	Etau manuel 85 mm	83 mm	290 x 170 x 52 mm	132 CHF
9053	Etau manuel 100 mm	100 mm	165 x 190 x 57 mm	79 CHF
9083	Etau manuel 102 mm	97 mm	340 x 200 x 60 mm	125 CHF
9098	Etau manuel 130 mm	120 mm	230 x 380 x 75 mm	175 CHF
2025	Etau manuel 155 mm	130 mm	225 x 450 x 75 mm	318 CHF

9082 - Etau manuel

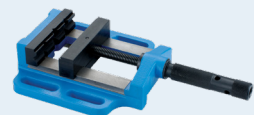

9984 - Etau industrie

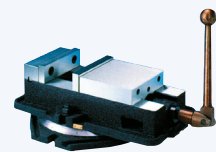

Etaux serrage rapide

REF	DÉSCRIPTION	OUVERTURE	L x P x H	PRIX HT
2021	Etau serrage rapide 105 mm	105 mm	290 x 190 x 80 mm	159 CHF
2022	Etau serrage rapide 156 mm	156 mm	364 x 250 x 93 mm	327 CHF
2284	Etau 3 positions 100 mm	101 mm	340 x 155 x 63 mm	161 CHF
2021A	Etau à glissière 105 mm T10/T12	105 mm	400 x 134 x 75 mm	208 CHF
2167	Table croisée serrage 150 mm	130 mm	450 x 450 x 160 mm	422 CHF
9984	Etau à fraiser 100 mm	104 mm	254 x 369 x 138 mm	855 CHF
9985	Etau à fraiser 125 mm	85 mm	150 x 345 x 135 mm	579 CHF
2086	Chasse cône automatique	-	-	114 CHF

2021 - Etau serrage rapide



2086 - Chasse cône



Réducteur CM

REF	DÉSCRIPTION	PRIX HT
2040	Réducteur CM2/CM1	26 CHF
2087	Réducteur CM3/CM2	28 CHF
2088	Réducteur CM4/CM2	46 CHF
9841	Réducteur CM4/CM3	36 CHF

2040 - Réducteur



Coffrets forets

REF	DÉSCRIPTION	PRIX HT
D-19CO	Coffret 19 forets Cobalt Tailles de 1 à 10mm par 0.5mm	68 CHF
D-19GS	Coffret 19 forets HSS Tailles de 1 à 10mm par 0.5mm	31 CHF
D-25GS	Coffret 25 forets HSS Tailles de 1 à 13mm par 0.5mm	63 CHF
D-3	Coffret 3 forets étages 4-12/4-20/6-30mm	80 CHF
D-6	Fraises chanfrainer 6pcs 6.3/8.3/10.4/12.4/16.5	62 CHF



Mandrin à clé (fourni sans adaptateur)

REF	DÉSCRIPTION	PRIX HT
100390	Mandrin de 0,5 à 13 mm attache B16	56 CHF
100395	Clé de rechange	24 CHF
100392	Mandrin de 0,5 à 16 mm attache B16	40 CHF
100396	Clé de rechange	24 CHF
100393	Mandrin de 0,5 à 13 mm attache B18	66 CHF



Mandrin auto-serrant

REF	DÉSCRIPTION	PRIX HT
9473	Mandrin de 0,5 à 13 mm B16	180 CHF
9457	Mandrin de 1,1 à 16 mm B18	231 CHF



Divers

REF	DÉSCRIPTION	PRIX HT
2296	Baton magnétique	62 CHF



Mandrin porte taraud

REF	DÉSCRIPTION	PRIX HT
2023	Porte taraud machine de 4 à 12 cm²	154 CHF
2024	Porte taraud machine de 8 à 20 cm³	212 CHF
2001	Appareil de taraudage de M2 à M6 CM2	444 CHF
18002	Porte Fraise WELDON CM3	141 CHF
9956	Coffrets de 6 fraises (ø 12/14/16/18/20/22)	340 CHF
100188	Cône morse CM2/B16	35 CHF
9164	Cône morse CM2/B18	49 CHF
9778	Cône morse CM3/B16	36 CHF
9165	Cône morse CM3/B18	65 CHF
9167	Cône morse CM3/B22	71 CHF
2037	Cône morse CM1/B16	27 CHF
9877	Cône morse CM4/B18	73 CHF
2046	Socle pour perceuse d'établi	464 CHF
2064A	KIT lubrification 230V	583 CHF
2065A	KIT lubrification 400V	583 CHF

9877 - Cône morse



2023 - Porte taraud



2001 - Appareil taraudage



PERCEUSES-FRAISEUSES-TARAUDEUSES

JMD-1-M

- Descente micrométrique de la broche
- Tire fond M10 / mandrin auto serrant 1 - 10 mm / cône morse CM2
- **Inclinable à 45° D&G**
- Variateur / deux plages de vitesses par boîte mécanique

230V



Prix catalogue HT

950 CHF

JMD-3-M

- Moteur brushless / boîte mécanique
- Affichage numérique / réglage vitesses par variateur électronique
- Marche gauche / droite avec fonction taraudage M12
- Réglage précis de la broche avec affichage numérique de la profondeur
- **Tête inclinable à 90°D et 45°G**
- Descente micrométrique de la broche
- Tire fond M12 / protection mandrin asservi
- **Socle : 5000046-G (option)**

230V



MOTEUR BRUSHLESS

Prix catalogue HT

3 812 CHF

FX-820VA

- Affichage numérique de la vitesse
- **Tête inclinable à 45° droite et 45° gauche**
- Réglage précis de la broche avec affichage numérique de la profondeur
- Réglage précis sur X et Y
- Protecteur mandrin asservi / cône morse CM2 / tire fond M10

Plateau récupérateur 2298 en option : 50 CHF HT

Socle 2297

230V



Prix catalogue HT

2 579 CHF

	JMD-1-M	JMD-3-M	FX-820VA
Moteur (V / kW)	230 / 0.15	230 / 1	230 / 0.75
Cône morse	CM2	CM3	CM2
Capacité en acier (ø-mm)	10	25	20
Taraudage	-	M12	-
Course de broche (mm)	30	70	50
Cap. de fraisage en surface (mm)	20	50	63
Nombre de vitesses	Variateur	Variateur	Variateur
Plage de vitesses (min-1)	0-2'000	100-1'800	300 - 1'150 / 600 - 2'300
Axe X, course longitudinale (mm)	190	400	480
Axe Y, course transversale (mm)	100	150	175
Axe Z, course verticale (mm)	265	300	280
Col de cygne (mm)	140	230	160
Dimensions table (mm)	145 x 240	160 x 510	700 x 180
Rainures en T (mm)	T8	T12	T12
Dimensions (mm)	550 x 450 x 630	700 x 560 x 850	860 x 550 x 860
Poids (kg)	40	165	122
Livré avec	<ul style="list-style-type: none"> • Porte-foret 10 mm avec mandrin CM2 • Barre d'entraînement M10 • Protection mandrin asservi • Mode d'emploi 	<ul style="list-style-type: none"> • Porte-foret 13 mm avec mandrin CM3 • Barre d'entraînement M12 • Protection mandrin asservi • Mode d'emploi 	<ul style="list-style-type: none"> • 1 tire fond M10 • 1 jeu de clés mâles 2.5, 3, 4, 5, 6 mm • 2 coulisseaux T12 mm • 1 adaptateur CM II / B 18 • 1 clé à fourche 17 / 19 mm • 2 tournevis (fente + PH) • 1 chasse-outils
EAN	7612375503982	7612375504002	7612375608991
GAMME	P	I	I
Option	Liste des pièces de rechange		Socle référence 2297

PERCEUSES-FRAISEUSES-TARAUDEUSES

PBM-1839V

- Boîte mécanique / variateur de vitesses de 100-2000 tr/min
- Grande table croisée de 700 x 160 mm
- Arrêt urgence en façade
- Affichage numérique de la vitesse
- Interrupteur avec bobine anti redémarrage

230V



Prix catalogue HT

3 023 CHF

JMDT-763016

- Transmission par courroies
- Grande table 730 x 210
- Perçage max acier 30
- Course broche 120
- Taraudage M16
- Fraisage en bout 76
- EN OPTION : STAND réf : 763016STAND = 380 CHF HT

230V



Prix catalogue HT

3 535 CHF

JMD-45PFD-T

- Descente automatique de la broche
- Marche gauche / droite avec inversion sens de rotation taraudage M20
- Visue 3 axes / Moteur 2 vitesses
- Tête sur queue d'aronde réglable en hauteur, inclinable 90°G et 30°D
- Livrée avec tire fond M12

Socle 350045-G : 483 CHF

400V



Prix catalogue HT

8 700 CHF

	PBM-1839V	JMDT-763016	JMD-45PFD-T
Moteur (V / kW)	230 / 0.75	230 / 1.5	400 / 1.1
Cône morse	CM3	CM3	ISO-30
Capacité en acier (ø-mm)	20	30	32
Taraudage	-	M16	M20
Course de broche (mm)	70	120	107
Cap. de fraisage en surface (mm)	50	76	100
Nombre de vitesses	Variateur	12	12
Plage de vitesses (min ⁻¹)	100 - 2'000	100 - 2'080	50 - 2'500
Axe X, course longitudinale (mm)	400	500	520
Axe Y, course transversale (mm)	190	210	210
Axe Z, course verticale (mm)	260	440	460
Col de cygne (mm)	190	200	250
Dimensions table (mm)	700 x 160	730 x 210	825 x 240
Rainures en T (mm)	T12	T14	T16
Dimensions (mm)	790 x 640 x 855	950 x 760 x 1'150	1'080 x 1'010 x 1'300
Poids (kg)	110	280	332
Livré avec	<ul style="list-style-type: none"> • Porte-foret 13 mm avec mandrin CM3 • Barre d'entraînement M12 • Protection mandrin asservi • Mode d'emploi 		<ul style="list-style-type: none"> • Étau 85 mm, pivotant • Porte-foret 13 mm avec mandrin ISO-30 • HM fraise tourneau, diam. 75 mm / barre d'entraînement M12
EAN	7612375531091	7612375631456	7612375503845
GAMME	I	R	R
Option	Liste des pièces de rechange	Socle référence 763016STAND	Socle référence 350045-G

PERCEUSE-FRAISEUSE-TARAUDEUSE

JM-125DRO

- Vue 3 axes
- Tête inclinable 360°
- Système de lubrification central
- Axes X, Y et Z motorisés

400V

Prix catalogue HT

25 165 CHF

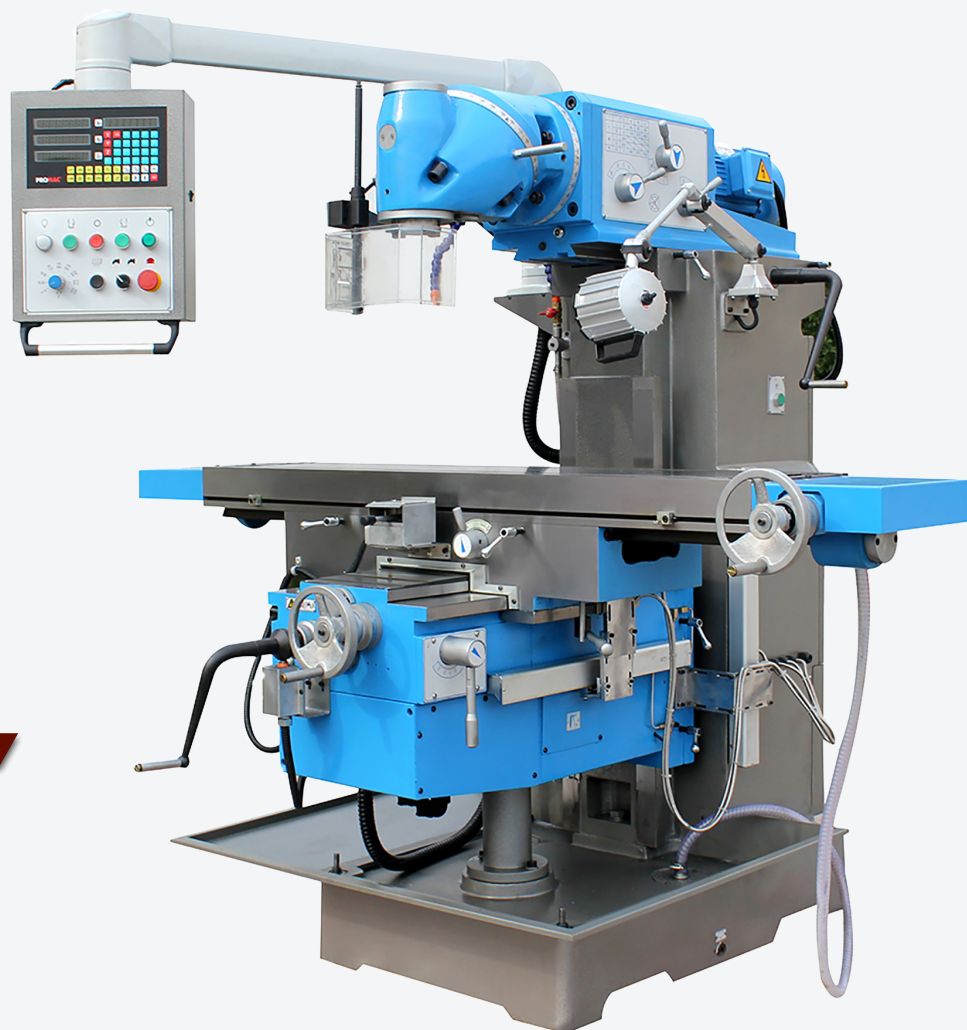

	JM-125DRO
Moteur (V / kW)	400 / 3
Cône morse	ISO 40
Capacité en acier max. (ø-mm)	32
Taraudage	M16
Course de broche (mm)	-
Cap. de fraisage en surface (mm)	ø 125
Nombre de vitesses	11
Plage de vitesses (min ⁻¹)	45 - 1660
Axe X, course longitudinale (mm)	1000
Axe Y, course transversale (mm)	380
Axe Z, course verticale (mm)	400
Col de cygne (mm)	100 - 500
Dimensions table (mm)	1370 x 300
Rainures en T (mm)	T14
Dimensions (mm)	1830 x 1760 x 1700
Poids (kg)	1750
Livré avec	<ul style="list-style-type: none"> • Système de lubrification • DRO d'origine • Mode d'emploi
EAN	7612375690217
GAMME	R

PERCEUSES-FRAISEUSES-TARAUDEUSES

JMDT-764016X

NEW

- Boîte de vitesses mécaniques
- Table de 730 x 210 (standard)
- Perçage max acier 40
- Course broche 130, réglage du Z par la tête et par la table (crémaillères)
- Tête inclinable à 180°
- **La nouveauté sur cette machine : avance axe X (longitudinal) est montée d'origine**

400V

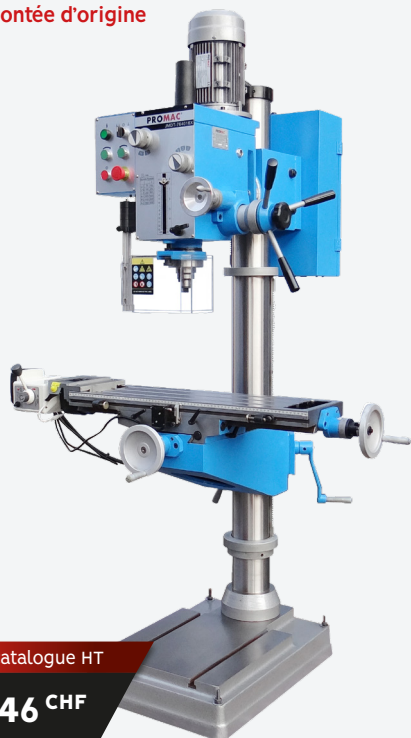

Prix catalogue HT

5 546 CHF

JMDT-804516XDRO

NEW

- Boîte de vitesses mécanique
- Visue 3 axes / variateur de vitesses
- Descente manuelle et micrométrique de la broche
- Lubrification intégrée
- Inversion sens de rotation taraudage M16
- Tête inclinable à 180°
- **La nouveauté sur cette machine : avance axe X (longitudinal) est montée d'origine**

400V



Prix catalogue HT

7 344 CHF

	JMDT-764016X	JMDT-804516X-DRO
Moteur (V / kW)	400 / 1.5	400 / 1.5
Cône morse	CM4	CM4
Capacité en acier max. (ø-mm)	40	45
Taraudage	M16	M16
Course de broche (mm)	130	120
Cap. de fraisage en surface (mm)	ø76	80
Nombre de vitesses	12	Variateur
Plage de vitesses (min ⁻¹)	75 - 3200	75 - 2'500
Axe X, course longitudinale (mm)	370	560
Axe Y, course transversale (mm)	180	190
Axe Z, course verticale (mm)	610	350
Col de cygne (mm)	280	245
Dimensions table (mm)	730 x 210	800 x 240
Rainures en T (mm)	T14	T14
Dimensions (mm)	830 x 760 x 1'885	1280 x 1240 x 2100
Poids (kg)	350	400
Livré avec	<ul style="list-style-type: none"> • 1 mandrin de 0 à 13 mm avec porte outils DIN 228 CM4 B16 • 1 porte outils combiné DIN 6362 pour fraise 2 et 3 tailles à rainures de clavette / Cône morse DIN 228 (CM4 / B16) 	<ul style="list-style-type: none"> • Adaptateur CM4 / B16 • Tire fond M16 • Protecteur mandrin asservi • 1 mandrin de 0 à 13 mm avec porte outils DIN 228 CM4 B16 • 1 porte outils combiné DIN 6362 pour fraise 2 et 3 tailles à rainures de clavette / Cône morse DIN 228 (CM4 / B16)
EAN	7612375694345	7612375694352
GAMME	R	R

FRAISEUSES VERTICALES

VM-1054-3

- Vitesse variable en 400 V (80 à 3800 tr/min)
- Table de 254 x 1372 mm
- Plateforme ultra robuste pour améliorer l'usinage
- Affichage numérique à deux axes de série
- Visu numérique précise au micron
- Angle de pivotement à 45° avant/arrière et 90° gauche/droite

Prix tarif HT
30 327^{CHF}

380V



VM-1258-3

- Vitesse variable en 400 V (80 à 3800 tr/min)
- Table de 305 x 1474 mm
- Plateforme ultra robuste pour améliorer l'usinage
- Affichage numérique à deux axes de série
- Visu numérique précise au micron
- Angle de pivotement à 90°

380V

Prix tarif HT
49 101^{CHF}



	VM-1054-3	VM-1258-3
Moteur (V)	380	380
Rainures en T (mm)	16 x 3 x 63	16 x 3 63
Charge max de la table (kg)	250	350
Course automatique X x Y x Z (mm)	820 x 400 x 406	1120 x 380 x 450
Course manuelle X x Y x Z (mm)	900 x 400 x 406	1130 x 400 x 450
Cône de broche (din)	2080	2080
Ø de la broche (mm)	100	100
Vitesse de la broche (tr/min)	80 - 3800 par variateur	80 - 3800 par variateur
Angle de pivotement	45° (AV/AR) 90° (G/D)	90° (G/D)
Nez de broche à table (mini/maxi) (mm)	40 - 445	35 - 485
Broche centre à colonne (mm)	200 - 680	130 - 550
Course transversale de la tête (mm)	480	420
Pompe de refroidissement (CV)	0.125	0.125
Dimensions (mm)	1524 x 1524 x 2210	1778 x 1550 x 2312
Poids (kg)	1364	1700
EAN	5060473194777	5060473194794
GAMME	U	U

PERCEUSE RADIALE HYDRAULIQUE

RD-1600H

- La perceuse radiale hydraulique RD-1600H est une vraie machine de production, avec une capacité de perçage de 50 mm
- Descente automatique
- Grand bras radial de 1600 mm

400V

Prix tarif HT
21 160^{CHF}

	RD-1600H
Moteur (V/KW)	400 / 3.8
Capacité de perçage max	50 mm
Ø de colonne (mm)	350
Cône morse	CM5
Course de broche (mm)	315
Vitesses de broche	25 à 2000 tr/min
Dimensions (mm)	2490x1020x2620
Poids (kg)	4300
GAMME	U



Coulisseau et cale de serrage

REF	DESCRIPTION	PRIX HT
50000036	ETAU 55x75mm SUR BASE TOURNANTE (JMD-1)	167 CHF
50000038	MANDRIN PORTE FRAISE CM2/Ø13mm	185 CHF
50000026	PLATEAU DIVISEUR	689 CHF
50000027	JEU DE 6 PINCES(CM2)3.4.5.6.8.10mm	145 CHF
9667	COFFRET PORTE PINCE CM3/ER32 - 6 PINCES(6,8,10,12,16,20)	826 CHF
50000060	JEU DE 7 PINCES CM3 (4,6,8,10,12,14,16mm)(JMD-3)	361 CHF
50000029	DISQUES DIVISEURS POUR PLATEAU 50000026	160 CHF
50000033	MANDRIN 3 MORS 80mm (JMD-1/JMD-2)	207 CHF
50000034	MANDRIN 4 MORS 80mm (JMD-1/JMD-2)	193 CHF
50000032	CONTRE PLATEAU (JMD-1/JMD-2)	31 CHF
50000031	CONTRE POINTE POUR PLATEAU 50000026	160 CHF
50000037	JEU DE 6 FRAISES HSS QUEUE CYLINDRIQUE - (3,4,5,6,8 et 10)	67 CHF
50000065	PLATEAU DIVISEUR Ø150mm (JMD-3)	853 CHF
50000066	JEU DE DISQUES DIVISEURS D150mm	205 CHF
50000915	MANDRIN 4 MORS Ø100mm (BD-7/BD-8)	265 CHF
50000067	CONTRE POUPEE POUR 50000065	334 CHF
50000057	TABLE PERCAGE FRAISAGE HORIZONTAL	348 CHF
50000063	TABLE RAINUREE AVEC REGLAGE ANGULAIRE	285 CHF
9850	TABLE DIVISEUR 150mm	869 CHF
9851	JEU DISQUES DIVISEUR POUR 9850	301 CHF
9853	CONTRE POUPEE POUR 9850	334 CHF
9854	PLATEAU DIVISEUR 100mm	1 498 CHF
2065A	SYSTEME LUBRIFICATION 400/50/3	583 CHF
50000105	COFFRET PORTE PINCES	676 CHF
50000104	ADAPTATEUR SA-30/B16 (JMD-45PFD)	129 CHF
50000028	Coulisseau T 8	353 CHF
9249	Coulisseau T 12	37 CHF
9763	Coulisseau et cale T12	354 CHF
9336	Coulisseau T 14	62 CHF
9728	Coulisseau et cale T14	354 CHF
9337	Coulisseau T 16	68 CHF
10026	Coulisseau et cale T16	480 CHF
9984	Etau plateau tournant a fraiser 127 x33 mm ouverture 108 MM	885 CHF
9985	ETAU A FRAISER 125mm	579 CHF
9908	ETAU A FRAISER 100mm	435 CHF
2297	SOCLE FX 820VA	357 CHF
2298	PLATEAU RECUPERATION FX-820VA	50 CHF
50000056-G	SOCLE JMD-3	712 CHF
2001	DISPOSITIF TARAUDAGE 2-6mm(CM2)	444 CHF
2086	CHASSE CONE AUTOMATIQUE	114 CHF
2087	REDUCTEUR CM3/CM2	28 CHF
2088	REDUCTEUR CM4/CM2	46 CHF
9667	COFFRET PORTE PINCE CM3/ER32 - 6 PINCES(6,8,10,12,16,20)	826 CHF
9982	KIT FRAISAGE CM3 - **9165+9457+9667+9728+9908**	1 176 CHF
2023	PORTE TARAUD MACHINE CM2 (4-12mm)	154 CHF
2024	PORTE TARAUD MACHINE CM3 (8-20mm)	212 CHF
9165	ADAPTATEUR CM3/B18	65 CHF
9457	MANDRIN AUTOSERRANT 1-16mm/B18	231 CHF
CM2-0113	MANDRIN 1-13	230 CHF
CM3-0113	MANDRIN 1-13	230 CHF
CM4-0113	MANDRIN 1-13	230 CHF
CM3-0316	MANDRIN 3-16	230 CHF
CM4-0316	MANDRIN 3-16	230 CHF

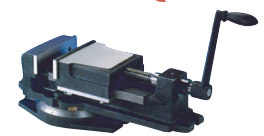
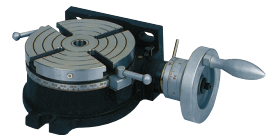
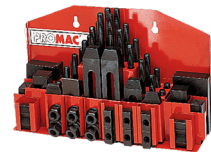

SCIES CIRCULAIRES PORTABLES

308C

- Tronçonneuse à disque abrasif ø 355 mm
- Légère, puissante & maniable / coupe à sec
- Pour l'acier; l'aluminium & les alliages non-ferreux
- Capacités de coupe en mm

CAPACITÉS DE COUPE EN MM

90°	120 mm	90°	108 mm
	45°		90 mm
90°	241 x 63 mm	90°	115 mm
	45°		90 x 50 mm



230V

Prix catalogue HT

416 CHF

230V

Prix catalogue HT

1 242 CHF

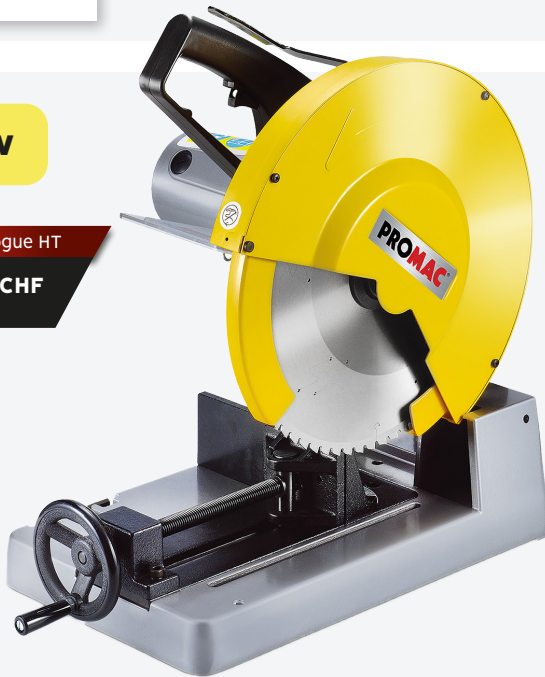

309C

- Tronçonneuse à lame pastilles carbure ø 355 mm
- Idéale pour des coupes nettes dans l'acier; l'acier inoxydable
- L'aluminium & les alliages non-ferreux; coupe à sec

CAPACITÉS DE COUPE EN MM

90°	130 mm	90°	115 mm
	45°		90 mm
90°	115 x 95 mm	90°	115 mm
	45°		90 x 50 mm

	308C	309C
Moteur (V / kW)	230 / 2.2	230 / 2.2
Vitesse de la lame (TPM)	3'900	1'300
Dimension lame (ø, mm)	355 x 25.4 x 2.8	355 x 25.4 x 2.6
Étau inclinable à	non	45°
Ouverture l'étau (mm)	120	120
Niveau sonore (Db)	103	103
Dimensions (mm)	300 x 600 x 700	300 x 600 x 700
Socle (oui / non)	optionnel (socle ref : 10048)	optionnel (socle ref : 10048)
Poids (kg)	17	24
Livré avec	<ul style="list-style-type: none"> • Disque à tronçonner ø 355 x 25.4 x 2.8 mm • Manuel d'utilisation 	<ul style="list-style-type: none"> • Lame à pastilles carbure ø 355 mm x 25.4 x 2.6 mm en 70 dents • Manuel d'utilisation & clés de services
EAN	7612375600483	7612375600339
GAMME	P	P

SCIES CIRCULAIRES

SY-315L

400V





SPÉCIAL INOX

- Moteur 2 vitesses
- Vitesse de lame réduite pour coupe des aciers alliés et de matériaux pleins
- Protection thermique contre les surcharges
- Étau à serrage rapide de 120 mm
- Pour coupe d'onglet gauche / droite
- Système de lubrification
- Livrée avec lame de scie

Prix catalogue HT

3 732 CHF

CAPACITÉS DE COUPE EN MM

			
90°	90°	90°	90°
45° droite	45° droite	45° droite	45° droite
45° gauche	45° gauche	45° gauche	45° gauche
100 mm	82 mm	100 x 70 mm	50 mm
90 mm	80 mm	85 x 70 mm	50 mm
90 mm	80 mm	85 x 70 mm	50 mm



SY-315



400V

Prix catalogue HT

3 732 CHF

- Moteur 2 vitesses
- Protection thermique contre les surcharges
- Étau à serrage rapide de 120 mm
- Pour coupe d'onglet gauche / droite
- Avec système de lubrification
- Socle lourd pour une meilleure stabilité
- Livrée avec lame de scie

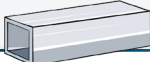
CAPACITÉS DE COUPE EN MM

			
90°	90°	90°	90°
45° droite	45° droite	45° droite	45° droite
45° gauche	45° gauche	45° gauche	45° gauche
100 mm	82 mm	100 x 70 mm	50 mm
90 mm	80 mm	85 x 70 mm	50 mm
90 mm	80 mm	85 x 70 mm	50 mm



SY-350V



400V

Prix catalogue HT

6 266 CHF

- Variateur de vitesse électronique
- Protection thermique contre les surcharges
- Rotation de la tête à 90° pour grugeage
- Étau à serrage rapide de 170 mm
- Pour coupe d'onglet gauche / droite
- Avec système de lubrification
- Livrée avec lame de scie
- Affichage digital de la vitesse

CAPACITÉS DE COUPE EN MM

		
90°	90°	90°
45° droite	45° droite	45° droite
45° gauche	45° gauche	45° gauche
120 mm	105 mm	160 x 90 mm
100 mm	85 mm	85 x 70 mm
100 mm	85 mm	85 x 70 mm



	SY-315L	SY-315	SY-350V
Moteur (V / kW)	400 / 1.3	400 / 1.3	400 / 2.25
Vitesse de la lame (TPM)	22 / 44	44 / 88	24 / 120
Angle coupe	45°G / 45°D	45°G / 45°D	45°G / 45°D
Lame (ø-mm)	315	315	350
Hauteur de travail (mm)	960	960	985
Socle	oui	oui	oui
Dimensions (mm)	690 x 1'100 x 1'750	690 x 1'100 x 1'750	1'020 x 990 x 1'830
Poids (kg)	160	160	250
Livré avec	• Lame de scie	• Lame de scie	• Lame de scie • Système lubrification
EAN	7612375605525	7612375605518	7612375607659
GAMME	R	R	R

TRONÇONNEUSE À DISQUE

TH-33

400V

- Socle et disque à tronçonner
- Commandes 24 volts
- Étau à serrage rapide avec ouverture de 115 mm
- Coupe à 45° Gauche/Droite

Prix catalogue HT

5 356 CHF

CAPACITÉS DE COUPE EN MM



90° 120 mm
45° droite 105 mm
45° gauche 105 mm

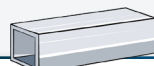

90° 95 x 95 mm
45° droite 80 x 80 mm
45° gauche 80 x 80 mm



90° 115 x 90 mm
45° droite 80 x 90 mm
45° gauche 80 x 90 mm

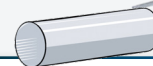

90° 50 mm
45° droite 50 mm
45° gauche 50 mm



	TH-33
Moteur (V / kW)	400 / 5.5
Vitesse de la lame (TPM)	4'100
Angle coupe	45°G / 45°D
Lame (ø-mm)	350
Hauteur de travail (mm)	965
Socle	oui
Dimensions (mm)	1'900 x 500 x 1'150
Poids (kg)	160
Livré avec	• Socle et disque à tronçonner • Commandes 24 volts • Étau à serrage rapide avec ouverture de 115 mm
EAN	7612375521528
GAMME	R

SCIES PORTABLES

347V

230V

- Scie à ruban avec variateur de vitesse
- Coupe à 45° droite par rotation de l'archet

Prix catalogue HT

675 CHF

CAPACITÉS DE COUPE EN MM



90° 100 mm
45° 65 mm

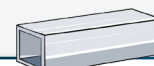

90° 105 mm
45° 65 mm

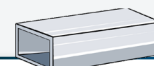

90° 105 x 100 mm
45° 65 x 60 mm



349V

- Scie à ruban avec variateur de vitesse
- Coupe à 60° droite par rotation de l'archet

Prix catalogue HT

752 CHF

CAPACITÉS DE COUPE EN MM

230V



90° 125 mm
45° droite 85 mm
60° droite 50 mm



90° 125 mm
45° droite 85 mm
60° droite 50 mm



90° 125 x 125 mm
45° droite 85 x 85 mm
60° droite 50 x 50 mm



	347V	349V
Moteur (V / kW)	230 / 0.85	230 / 1.0
Vitesse du ruban (m / min-1)	30 à 80 par variateur	25 à 80 par variateur
Dimensions du ruban (mm)	1'330 x 12.7 x 0.64	1'440 x 12.7 x 0.64
Archet inclinable à	45° à droite	60° à droite
Ouverture de l'étau (mm)	115	135
Dimensions (mm)	650 x 310 x 450	375 x 724 x 446
Poids (kg)	19	19.5
Livré avec	• Ruban de 1'330 x 12.7 x 0.64 mm • Butée longitudinale réglable	• Ruban de 1'440 x 12.7 x 0.64 mm • Butée longitudinale réglable
EAN	7612375504484	7612375601534
GAMME	P	P

SCIES PORTABLES

349V2

- Scie à ruban manuelle portable
- Variateur de vitesses
- Pour coupe à sec
- Légère, puissante et précise
- Variateur de vitesse (38-80 mm)
- Archet pivotant à 60° D

230V

Prix catalogue HT

752 CHF

CAPACITÉS DE COUPE EN MM

90°	125 mm
45° droite	80 mm
60° droite	50 mm

90°	125 mm
45° droite	80 mm
60° droite	50 mm

90°	125 x 125 mm
45° droite	80 x 80 mm
60° droite	50 x 50 mm



NEW

348C

- Scie à ruban pour métaux descente assistée
- Coupe à 45° droite par rotation de l'archet

Prix catalogue HT

996 CHF

230V

CAPACITÉS DE COUPE EN MM

90°	100 mm
45° droite	75 mm

90°	100 mm
45° droite	75 mm

90°	100 x 150 mm
45° droite	60 x 100 mm



10048

- Socle pour 308C;
- 309C; 348C; 349V;
- 349V2

Prix catalogue HT

247 CHF

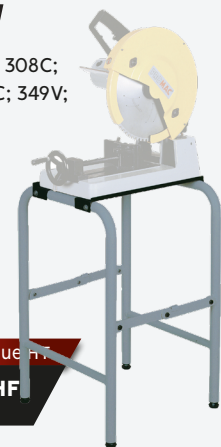

351V

Ruban de 20 mm

- Scie à ruban avec variateur de vitesse
- Coupe à 60° droite par rotation de l'archet
- Ruban de section 20 x 0.9 mm

Prix catalogue HT

1 663 CHF

230V

CAPACITÉS DE COUPE EN MM

90°	166 x 150 mm
45°	130 x 150 mm
60°	75 x 75 mm

90°	170 mm
45°	125 mm
60°	75 mm

90°	166 mm
45°	130 mm
60°	75 mm



2247

- Socle pour scie 351V

Prix catalogue HT

248 CHF



	349V2	348C	351V	10048	2247
Moteur (V / kW)	230 / 0.6	230 / 0.37	230 / 1.65	-	-
Vitesse du ruban (m / min-1)	38 à 80 par variateur	45	30 à 80 par variateur	-	-
Dimensions du ruban (mm)	1435 x 12,7 x 0.65	1'470 x 12,7 x 0.64	2'035 x 20 x 0.90	-	-
Archet inclinable à	60° à droite	45° à droite	60° à droite	-	-
Ouverture de l'étau (mm)	129	190	205	-	-
Dimensions (mm)	305 x 705 x 405	350 x 800 x 450	550 x 1'100 x 600	-	-
Poids (kg)	23	23	35	10	15
Livré avec	<ul style="list-style-type: none"> • Ruban de 1'435 x 12,7 x 0,65 mm • Manuel d'utilisation • Clés de service • Butée longitudinale réglable 	<ul style="list-style-type: none"> • Ruban de 1'470 x 12,7 x 0,64 mm • Manuel d'utilisation • Clés de service • Butée longitudinale réglable 	<ul style="list-style-type: none"> • Ruban de 2'035 x 20 x 0,90 mm • Manuel d'utilisation • Clés de service • Butée longitudinale réglable 	-	-
EAN	7612375694185	7612375600504	7612375608298	-	-
GAMME	P	P	P	A	A

SCIES À RUBAN MANUELLES

SX-815DA

- Scie à ruban manuelle
- Coupe à 60° droite par rotation de l'archet



230V

Prix catalogue HT

1 445 CHF



90°	150 mm
45°	105 mm
60°	65 mm



90°	150 mm
45°	105 mm
60°	70 mm

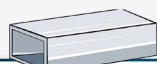

90°	170 x 150 mm
45°	105 x 130 mm
60°	65 x 80 mm

SX-815DVP

- Scie à ruban avec frein de descente;
- variateur & lubrification
- Coupe à 60° droite par rotation de l'archet



230V

Prix catalogue HT

2 006 CHF



90°	150 mm
45°	95 mm
60°	55 mm



90°	150 mm
45°	95 mm
60°	55 mm



90°	160 x 150 mm
45°	95 x 130 mm
60°	55 x 80 mm

SX-822DB-M

- Scie à ruban manuelle ø 225 mm avec lubrification
- Coupe à 60° droite par rotation de l'archet



230V

Prix catalogue HT

4 262 CHF

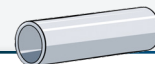

90°	225 mm
45°	160 mm
60°	100 mm



90°	225 mm
45°	160 mm
60°	100 mm



90°	245 x 180 mm
45°	160 x 160 mm
60°	100 x 100 mm

	SX815DA	SX815DVP	SX822DB-M
Moteur (V / kW)	230 / 0.37	230 / 1.1	230 / 1.1
Vitesse du ruban (m / min ⁻¹)	65	20 à 65 par variateur	65
Dimensions ruban (mm)	1740 x 12.7 x 0.64	1740 x 12.7 x 0.64	2'480 x 27 x 0.9
Archet inclinable à	60° à droite	60° à droite	60° à droite
Ouverture l'étau (mm)	175	155	260
Hauteur de travail (mm)	880	880	980
Dimensions (mm)	1'650 x 1'020 x 370	1'650 x 1'020 x 370	1'570 x 1'500 x 935
Poids (kg)	84	105	265
Livré avec	<ul style="list-style-type: none"> • Ruban de 1'740 x 12.7 x 0.64 mm • Manuel d'utilisation • Clés de service • Butée longitudinale réglable • Socle 	<ul style="list-style-type: none"> • Ruban de 1'740 x 12.7 x 0.64 mm • Manuel d'utilisation • Clés de service • Butée longitudinale réglable • Socle 	<ul style="list-style-type: none"> • Ruban de 2'480 x 27 x 0.9 mm • Manuel d'utilisation • Clés de service • Butée longitudinale réglable avec graduations • Socle
EAN	7612375534870	7612375607697	7612375538878
GAMME	P	P	R

SCIÉS À RUBAN ASSISTÉES

SX-818DV



- Scie à ruban descente assistée avec variateur & lubrification
- Coupe à 60° droite par rotation de l'archet

230V

Prix catalogue HT

3 131 CHF

CAPACITÉS DE COUPE EN MM

		
90° 175 mm	90° 180 mm	90° 200 x 150 mm
45° 115 mm	45° 110 mm	45° 105 x 90 mm
60° 60 mm	60° 60 mm	60° 60 x 60 mm



400V



917C: 400V | 917M: 230V

- Scie à ruban descente assistée & lubrification
- Coupe à 60° droite par rotation de l'archet

Prix catalogue HT

3 822 CHF

CAPACITÉS DE COUPE EN MM

		
90° 180 mm	90° 180 mm	90° 267 x 180 mm
45° 90 mm	45° 100 mm	45° 90 x 100 mm



SX-821DA



- Scie à ruban descente assistée avec 2 vitesses
- Coupe à 60° droite par rotation de l'archet
- Nouvelle gachette

Prix catalogue HT

4 468 CHF

400V

CAPACITÉS DE COUPE EN MM

		
90° 225 mm	90° 220 mm	90° 240 x 160 mm
45° 150 mm	45° 140 mm	45° 210 x 140 mm
60° 90 mm	60° 90 mm	60° 90 x 90 mm



	SX818DV	917C: 400V 917M: 230V	SX821DA
Moteur (V / kW)	230 / 2.0	400V / 0.75 230V / 0.75	400 / 2.0
Vitesse du ruban (m / min ⁻¹)	30 à 80 par variateur	22; 33; 45; 60 par courroie	35 à 70
Dimensions ruban (mm)	2'080 x 20 x 0.9	2'360 x 20 x 0.9	2'455 x 27 x 0.9
Archet inclinable à	60° à droite	45° à droite	60°
Ouverture l'étau (mm)	230	270	240
Hauteur de travail (mm)	980	680	980
Dimensions (mm)	1'350 x 715 x 1'326	1'250 x 1'240 x 500	1'500 x 1'100 x 1'750
Poids (kg)	195	180	220
Livré avec	<ul style="list-style-type: none"> • Ruban de 2'080 x 20 x 0.9 mm • Manuel d'utilisation • Clés de service • Butée longitudinale réglable avec graduations • Socle 	<ul style="list-style-type: none"> • Ruban de 2'360 x 20 x 0.9 mm • Manuel d'utilisation • Clés de service • Socle 	<ul style="list-style-type: none"> • Ruban de 2'455 x 27 x 0.9 mm • Manuel d'utilisation • Clés de service • Butée longitudinale réglable avec graduations • Socle
EAN	7612375607857	7612375508765 / 7612375538885	7612375538861
GAMME	R	I	R

SCIÉS À RUBAN MANUELLE & ASSISTÉE

SX-823DG

- Scie à ruban manuelle & descente assistée \varnothing 220 mm avec lubrification
- Coupe à 60° droite & 45° à gauche par rotation de l'archet

CAPACITÉS DE COUPE EN MM

	90°	220 mm		90°	260 x 90 mm
	45°	150 mm		45°	145 x 125 mm
	60°	90 mm		60°	85 x 85 mm
	G 45°	110 mm		G	160 x 45 mm

	90°	220 mm
	45°	140 mm
	60°	90 mm
	G	110 mm



400V



Prix catalogue HT

6 099 CHF

SX-823DGI

- Scie à ruban manuelle & descente assistée \varnothing 220 mm avec lubrification
- Coupe à 60° droite & 45° à gauche par rotation de l'archet

CAPACITÉS DE COUPE EN MM

	90°	220 mm		90°	260 x 90 mm
	45°	150 mm		45°	145 x 125 mm
	60°	90 mm		60°	85 x 85 mm
	G 45°	110 mm		G	160 x 45 mm

	90°	220 mm
	45°	140 mm
	60°	90 mm
	G	110 mm



400V

Prix catalogue HT

7 001 CHF

	SX823DG	SX823DGI
Moteur (V / kW)	400 / 1.1	400 / 1.1
Vitesse du ruban (m / min ⁻¹)	36 - 72	20 à 85 par variateur de vitesse
Dimensions ruban (mm)	2'455 x 27 x 0.9	2'455 x 27 x 0.9
Archet inclinable à	60° à droite & 45° à gauche	60° à droite & 45° à gauche
Ouverture l'étau (mm)	260	260
Hauteur de travail (mm)	850	850
Dimensions (mm)	1'100 x 1'800 x 1'700	1'100 x 1'800 x 1'700
Poids (kg)	280	280
Livré avec	<ul style="list-style-type: none"> • Ruban de 2'455 x 27 x 0.9 mm • Manuel d'utilisation • Clés de service • Butée longitudinale réglable avec graduations • Socle 	<ul style="list-style-type: none"> • Ruban de 2'455 x 27 x 0.9 mm • Manuel d'utilisation • Clés de service • Butée longitudinale réglable avec graduations • Socle
EAN	7612375534900	7612375608182
GAMME	R	R

SCIE À RUBAN MANUELLE & ASSISTÉE

SX-823DGB

- Moteur 2 vitesses
- Descente de l'archet manuelle ou assistée
- Coupe à droite et à gauche par rotation de l'archet
- Manomètre de tension du ruban

CAPACITÉS DE COUPE EN MM

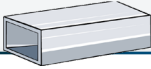
			
90°	225 mm	90°	240 x 160 mm
45°	145 mm	45°	145 x 100 mm
60°	90 mm	60°	85 x 100 mm
G 45°	145 mm	G 45°	145 x 115 mm

400V



Prix catalogue HT

6 134 CHF

SX-827DGUI

- Scie à ruban manuelle & descente assistée ø 240 mm avec lubrification
- Coupe à 60° droite & 45° à gauche par rotation de l'archet

CAPACITÉS DE COUPE EN MM

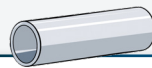
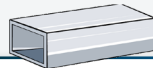
			
90°	270 mm	90° droite	350 x 260 mm
45°	240 mm	45° droite	220 x 220 mm
60°	160 mm	60° droite	150 x 150 mm
G 45°	210 mm	G	180 x 180 mm

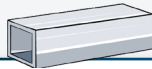
			
90° droite	260 mm		
45° droite	220 mm		
60° droite	160 mm		
G	160 mm		

400V



Prix catalogue HT

9 581 CHF

	SX-823DGB	SX827DGUI
Moteur (V / kW)	400 / 1.1	400 / 1.5
Vitesse du ruban (m / min ⁻¹)	35 / 70	20 à 85 par variateur de vitesse
Dimensions ruban (mm)	2'450 x 27 x 0.9	3'160 x 27 x 0.9
Archet inclinable à	60° droite, 45° gauche	60° à droite & 45° à gauche
Ouverture l'étau (mm)	240	360
Hauteur de travail (mm)	950	860
Dimensions (mm)	1'350 x 700 x 1'326	715 x 1'800 x 1'900
Poids (kg)	270	360
Livré avec	<ul style="list-style-type: none"> • Lame de scie • Socle • Lubrification 	<ul style="list-style-type: none"> • Ruban de 3'160 x 27 x 0.9 mm • Butée longitudinale réglable avec graduations • Socle
EAN	7612375504514	7612375503432
GAMME	R	R



SCIE À RUBAN SEMI-AUTOMATIQUE

SX-823DGSVI

400V

- Scie à ruban semi-automatique \varnothing 220 mm avec lubrification
- Coupe à 60° droite & 45° à gauche par rotation de l'archet

CAPACITÉS DE COUPE EN MM

	90° 220 mm 45° 150 mm 60° 90 mm G 45° 110 mm		90° 260 x 90 mm 45° 145 x 125 mm 60° 90 x 85 mm G 160 x 45 mm		90° 210 mm 45° 140 mm 60° 85 mm G 110 mm
---	---	---	--	---	---



Prix catalogue HT



9 375 CHF

SX-827DGSVI

400V

- Scie à ruban semi-automatique \varnothing 270 mm avec lubrification
- Coupe à 60° droite & 45° à gauche par rotation de l'archet

CAPACITÉS DE COUPE EN MM

	90° 265 mm 45° 230 mm 60° 135 mm G 45° 210 mm		90° 350 x 220 mm 45° 240 x 110 mm 60° 130 x 90 mm G 45° 170 x 105 mm		90° 260 mm 45° 150 mm 60° 90 mm G 45° 160 mm
---	--	---	---	---	---



Prix catalogue HT



12 038 CHF

SX-830DGSVP

400V

- Variateur 15 à 90 m / min
- Coupe à droite et à gauche par rotation de l'archet
- Manomètre de tension du ruban

CAPACITÉS DE COUPE EN MM

	90° 300 mm 45° 240 mm 60° 155 mm G 45° 220 mm		90° 375 x 190 mm 45° 240 x 160 mm 60° 150 x 150 mm G 45° 240 x 100 mm		90° 290 mm 45° 225 mm 60° 150 mm G 45° 195 mm
---	--	---	--	---	--



Prix catalogue HT

15 848 CHF

	SX823DGSVI	SX827DGSVI	SX-830DGSVP
Moteur (V / kW)	400 / 1.1	400 / 1.5	400 / 2.2
Vitesse du ruban (m / min ⁻¹)	20 à 85 par variateur de vitesse	20 à 85 par variateur de vitesse	15 / 90
Dimensions ruban (mm)	2'455 x 27 x 0.9	3'160 x 27 x 0.9	3'160 x 27 x 0.9
Archet inclinable à	60° à droite & 45° à gauche	60° à droite & 45° à gauche	60° droite, 45° gauche
Ouverture l'étau (mm)	260	360	375
Hauteur de travail (mm)	850	900	910
Dimensions (mm)	1'100 x 1'800 x 1'700	749 x 1'880 x 1'900	1'760 x 890 x 1'560
Poids (kg)	355	460	690
Livré avec	<ul style="list-style-type: none"> • Ruban de 2'455 x 27 x 0.9 mm • Butée longitudinale réglable avec graduations • Socle 	<ul style="list-style-type: none"> • Ruban de 3'160 x 27 x 0.9 mm • Butée longitudinale réglable avec graduations • Socle 	<ul style="list-style-type: none"> • Lame de scie • Socle • Lubrification
EAN	7612375534917	7612375608526	7612375504767
GAMME	R	R	R

SCIES À RUBAN

BS-210M

- 220 Volts, 60Hz, monophasée
- Coupe le métal et autres matières
- Lame de 19 mm de hauteur
- Rotation de l'archet jusqu'à 60°
- Vitesse variable
- Mors de serrage à course rapide
- Manomètre de contrôle de tension de ruban
- Descente de l'archet hydraulique ou manuelle
- Arrêt automatique en cas de rupture de ruban
- Entraînement direct par pignon

CAPACITÉS DE COUPE EN MM

Angle	Tube	Rectangulaire	Angle	Tube	Rectangulaire
90°	177 mm	90° 210 x 175 mm	90°	177 mm	
45°	120 mm		45°	110 mm	
60°	69 mm		60°	60 mm	



230V

Prix catalogue HT

3 672 CHF

BS-350M

- Scie à ruban manuelle
- L'archet pendulaire en fonte assure une extrême rigidité et pivote dans deux directions pour assurer des coupes d'angle de -45° jusqu'à +60°
- Réducteur avec entraînement direct qui contribue à prolonger la durée de vie du ruban, et permet de faire des coupes plus précises et plus rapides
- Deux modes de descente :
 - 1 - mode de descente manuelle en tirant sur la poignée et actionnant la gâchette
 - 2 - mode de descente hydraulique qui est ajustable par l'opérateur

230V

CAPACITÉS DE COUPE EN MM

Angle	Tube	Rectangulaire	Angle	Tube	Rectangulaire
90°	260 mm	90° 350 x 220 mm	90°	255 mm	
45°	240 mm	45° 240 x 160 mm	45°	222 mm	
60°	165 mm	60° 185 x 114 mm	60°	152 mm	
G 45°	210 mm		G 45°	178 mm	



Prix tarif HT

7 878 CHF

	BS-210M	BS-350M
Moteur (V/kW)	230 / 1.1	230 / 2.2
Angle de coupe	90° / 45° / 60°	90° / 45°D / 60° / 45°G
Vitesse variable de coupe (m/min)	20-85	20-85
Orientation jusqu'à 60°	Pivot manuel	Pivot manuel
Dimensions de la lame	20 x 1 x 2110	27 x 1 x 3160
Deux modes de coupe	Manuel et descente contrôlée	Manuelle et descente contrôlée
Dimensions (mm)	1525 x 1120 x 1220	1750 x 760 x 1220
Poids (kg)	200	430
EAN	5060473190091	5060473193648
GAMME	U	U

SCIES À RUBAN MANUELLE & ASSISTÉE / SCIE À RUBAN SEMI-AUTO

MOD-280MM / MOD-280M *Existe désormais en monophasé*

- Scie à ruban manuelle
- Variateur de vitesse gradué de 0 à 10 (inverter) - **VERSION MONO UNIQUEMENT**
- Scie à ruban à bi-vitesses
- Coupe à 45° droite par rotation de l'archet

230V
280MM

400V
280M-T



Fabriqué en Italie



CAPACITÉS DE COUPE EN MM

	90° 45° 60°	220 mm 160 mm 95 mm		90° 45° 60°	220 mm 155 mm 95 mm		90° 45° 60°	260 x 140 mm 160 x 140 mm 95 x 95 mm
--	-------------------	---------------------------	--	-------------------	---------------------------	--	-------------------	--

Prix catalogue HT

4 714 CHF

MOD-280M-T

Prix catalogue HT

5 702 CHF

MOD-280MM

MOD-280DAM / MOD-280DA *Existe désormais en monophasé*

- Scie à ruban manuelle
- Scie à ruban à bi-vitesses
- Coupe à 45° droite par rotation de l'archet
- Descente assistée

230V
280DAM

400V
280DA-T



Fabriqué en Italie



CAPACITÉS DE COUPE EN MM

	90° 45° 60°	220 mm 160 mm 95 mm		90° 45° 60°	220 mm 155 mm 95 mm		90° 45° 60°	260 x 140 mm 160 x 140 mm 95 x 95 mm
--	-------------------	---------------------------	--	-------------------	---------------------------	--	-------------------	--

Prix catalogue HT

7 188 CHF

MOD-280DAM

Prix catalogue HT

6 015 CHF

MOD-280DA-T

MOD.420DA 60

- Entraînement pa moteur électronique 2 vitesses en prise directe avec le réducteur à pignons cémentés
- Démarrage par commande bi manuelle
- Carter de récupération du liquide d'arrosage dans sa partie arrière

CAPACITÉS DE COUPE EN MM



Fabriqué en Italie

400V

	90° 45° 30°	300 mm 240 mm 170 mm		90° 45° 30°	240 mm 230 mm 170 mm		90° 45° 30°	420 x 200 mm 270 x 140 mm 170 x 170 mm
--	-------------------	----------------------------	--	-------------------	----------------------------	--	-------------------	--



Prix catalogue HT

12 487 CHF

	MOD-280MM / MOD-280M	MOD-280DAM/ MOD-280DA	MOD-420DA 60
Moteur (v / kW)	230 / 0.7 - 400 / 0.7	230 / 0.7 - 400 / 0.7	400 / 1.5
Vitesse du ruban (m / min ⁻¹)	35 - 70	35 - 70	35 - 70
Dimensions ruban (mm)	2'455 x 27 x 0.9	2'455 x 27 x 0.9	3270 X 27 X 0.9
Archet inclinable à	60° à droite	60° à droite	60° à droite
Ouverture l'étau (mm)	260	260	-
Hauteur de travail (mm)	965	965	830
Dimensions (mm)	1'250 x 1'230 x 1'860	1'250 x 1'230 x 1'860	1400 x 1600 x 1950
Poids (kg)	280	280	363
Livré avec	<ul style="list-style-type: none"> • Ruban de 2'455 x 27 x 0.9 • Manuel d'utilisation • Clés de service • Butée longitudinale réglable avec graduations • Socle 	<ul style="list-style-type: none"> • Ruban de 2'455 x 27 x 0.9 • Manuel d'utilisation • Clés de service • Butée longitudinale réglable avec graduations • Socle 	<ul style="list-style-type: none"> • Ruban de 3270 x 27 x 0.9 • Manuel d'utilisation • Clés de service • Butée longitudinale réglable avec graduations • Socle
EAN	7612375694383 / 7612375504699	7612375694406 / 7612375504682	7612375689709
GAMME	R	R	R

SCIÉS À RUBAN SEMI-AUTO / SCIE À RUBAN AUTO BIANCO

MOD-370SADSMS

- Scie à ruban semi-àuto D / G par déplacement de l'étau
- Palpeur de capacité
- Scie à ruban bi-vitesse
- Coupe à 60° droite & 45° à gauche par rotation de l'archet & déplacement de l'étau



Fabriqué en Italie

400V

CAPACITÉS DE COUPE EN MM



90°	280 mm
D 45°	230 mm
G 45°	200 mm
D 60°	140 mm

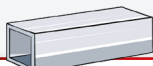

90°	240 mm
D 45°	200 mm
G 45°	170 mm
D 60°	140 mm



90°	350 x 140 mm
D 45°	230 x 230 mm
G 45°	220 x 100 mm
D 60°	140 x 140 mm



Prix catalogue HT

17 407 CHF

MOD-330AE60°

- Scie à ruban automatique avec mouvement rapide de l'archet vers le haut et vers le bas contrôlé par un palpeur
- Réglage manuel de la longueur de coupe
- La machine est équipée d'une protection de sécurité périmétrique, d'un double bouton de sécurité pour le démarrage du cycle et d'un électrique à basse tension selon les normes CE

400V



Fabriqué en Italie

CAPACITÉS DE COUPE EN MM



90°	260 mm
45°	200 mm
60°	120 mm

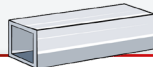

90°	240 mm
45°	190 mm
60°	115 mm



90°	330 x 120 mm
45°	200 x 130 mm
60°	120 x 100 mm



Prix catalogue HT

21 550 CHF

	MOD-370SADSMS	MOD-330AE60°
Moteur (V / kW)	400 / 1.5	400 / 1.5
Vitesse du ruban (m / min ⁻¹)	35 - 70	34 - 70
Dimensions ruban (mm)	3'120 x 27 x 0.9	3010 X 27 X 0.9
Archet inclinable à	60° à droite & 45° à gauche	60° à droite
Ouverture l'étau (mm)	360	-
Hauteur de travail (mm)	830	835
Dimensions (mm)	1'450 x 1'650 x 1'750	3'220 x 2'050 x 1'900
Poids (kg)	480	1090
Livré avec	<ul style="list-style-type: none"> • Ruban de 3120 x 27 x 0.9 • Manuel d'utilisation • Clés de service • Butée longitudinale réglable avec graduations • Socle 	
EAN	7612375504712	7612375694468
GAMME	R	R

SCIE À RUBAN AUTOMATIQUE

MOD-370AE60° CNC

SCIE AVEC AVANCE BARRE

- Scie à ruban automatique CNC
- Coupe à 60° droite par rotation de l'archet, avance barre 800 mm avec course (10'000 maxi)
- Pupitre de commande avec programateur CNC possibilité de réaliser dans le même programme de coupe des longueurs différentes dans la même barre

400V



Prix catalogue HT

28 594 CHF

CAPACITÉS DE COUPE EN MM



90°	280 mm
45°	225 mm
60°	140 mm

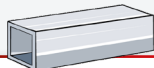

90°	240 mm
45°	215 mm
60°	140 mm

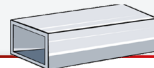

90°	330 x 240 mm
45°	230 x 140 mm
60°	140 x 140 mm

MOD.370ADS CNC 1R

- Centralisation des commandes sur le pupitre
- Rotation automatique de l'archet droite / gauche
- Etaux commandés par vérin hydraulique
- Vitesses de coupe réglables par convertisseur de fréquence (inverter)
- Roulements à billes
- Brosse chasse copeaux

400V

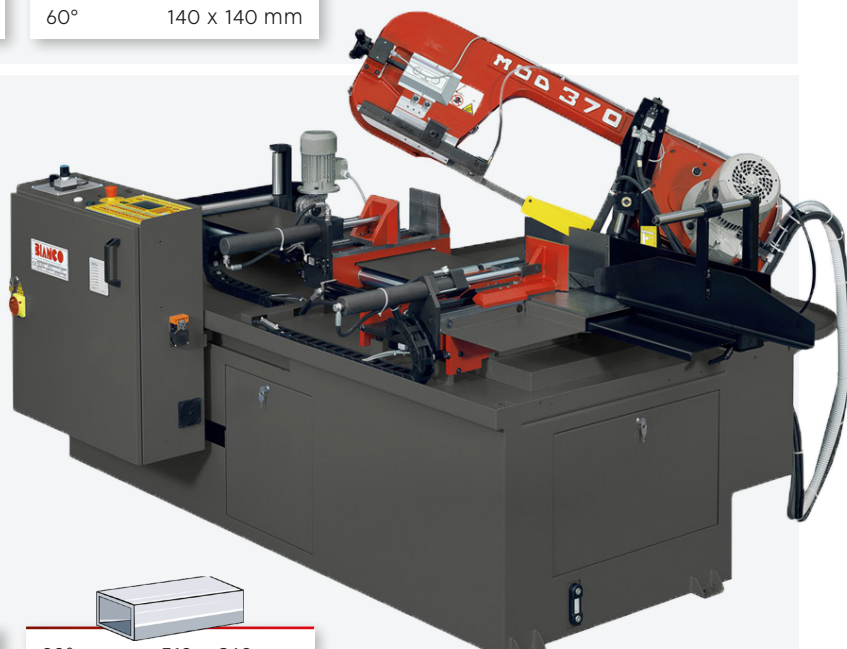

Prix catalogue HT

72 211 CHF

CAPACITÉS DE COUPE EN MM



90°	280 mm
45° D	230 mm
45° G	200 mm
60°	140 mm

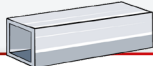

90°	240 mm
45° D	230 mm
45° G	170 mm
60°	140 mm



90°	310 x 240 mm
45° D	230 x 230 mm
45° G	220 x 100 mm
60°	140 x 140 mm

	MOD.370 ADS CNC 1R	MOD-370AE60° CNC
Moteur (V / kW)	400 / 1.5	400 / 1.5
Vitesse du ruban (m / min-1)	de 20 à 100 par variateur	de 20 à 100 par variateur
Dimensions ruban (mm)	3'120 x 27 x 0.9	3'120 x 27 x 0.9
Archet inclinable à	60° à droite	60° à droite
Ouverture l'étau (mm)	380	330
Hauteur de travail (mm)	835	835
Dimensions (mm)	2800 x 2000 x 1800	2'800 x 2'050 x 1'900
Poids (kg)	1200	1090
Livré avec	<ul style="list-style-type: none"> • Ruban de 3'120 x 27 x 0.9 • Alimentation des commandes en basse tension • Manuel d'utilisation • Clés de service 	<ul style="list-style-type: none"> • Ruban de 3'120 x 27 x 0.9 • Manuel d'utilisation • Clés de service
EAN	7612375689624	7612375631760
GAMME	R	R

SCIES À RUBAN BTM

MOD. 6141.SADS

RUBAN DE 34 X 1,1 MM



Fabriqué en Italie

- La scie à ruban semi-automatique modèles 61.41SADS a été développée pour résoudre de façon optimale les problèmes de coupe de profilés de moyennes et grosses dimensions avec des angles de coupes allant jusqu'à 60° à droite et à gauche.
- Elle est équipée d'un groupe hydraulique qui commande les mouvements des étaux, déplacements et blocage de l'archet. L'opérateur réalise des cycles de coupes complets par simple appui sur la commande hi-manuelle. Leur conception a été particulièrement étudiée pour en faciliter la mise en oeuvre et le travail de l'opérateur :
- Archet monté sur roulements à billes pour une mise en rotation sans effort
- Réglages des vitesses, avance et pression de coupe depuis le pupitre
- Blocage de l'archet par vérin hydraulique commandé depuis le pupitre
- Palpeur de capacité pour supprimer tous réglages de course de l'archet
- Mesure de l'angle de coupe par codeur avec affichage de la valeur sur l'écran du pupitre
- Bloc mors d'étau de serrage coulissant sur un ensemble composé d'une colonne circulaire et d'une semelle plane pour des déplacements facilités
- Centralisation des commandes sur le pupitre
- Mise en tension du ruban par vérin hydraulique avec sécurité bris de lame et impossibilité de mise en marche en cas de tension insuffisante



CAPACITÉS DE COUPE EN MM

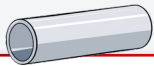

90°	410 mm
D 45°	410 mm
G 45°	410 mm
D 60°	320 mm
G 60°	330 mm



90°	410 mm
D 45°	410 mm
G 45°	410 mm
D 60°	300 mm
G 60°	310 mm

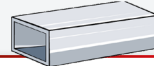

90°	610 x 410 mm
D 45°	460 x 250 mm
G 45°	460 x 270 mm
D 60°	320 x 180 mm
G 60°	320 x 170 mm

Prix catalogue HT

36 616 CHF

MOD. 6141.SADS

Moteur (V / kW)	2.2
Vitesse du ruban (m / min ⁻¹)	de 20 à 100 par variateur
Dimensions ruban (mm)	5200 x 34 x 1.1
Archet inclinable à	60° à Droite & 60° à Gauche
Ouverture l'étau (mm)	620
Hauteur de travail (mm)	870
Dimensions (mm)	2443 x 2523 x 2559
Poids (kg)	1400
Livré avec	• Ruban de 5200 x 34 x 1.1 • Manuel d'utilisation
EAN	7612375691986
GAMME	R

TABLE SCIE À RUBAN

TFT1M

NOUVEAU

- Table entrée ou sortie par 1m possibilité de les monter les unes aux autres pour ajuster la longueur désirée
- **Livré en KIT à monter soi-même**
- **Possibilité d'ajouter des mètres linéaires**
- Gamme A

Prix tarif HT

990 CHF

TOOL FRANCE



TFT-R

- Butée
- Gamme A

Prix tarif HT

99 CHF

TOOL FRANCE



SCIE À RUBAN

NEO 300S **NEW**

400V

- Semi-automatique
- Possibilité de coupe en manuel ou en semi-automatique / Coupe à 0° - 60°
- Etou avec dispositif d'approche rapide et de fermeture hydraulique
- Variateur de vitesse électronique (il est possible d'ajuster la vitesse de 22 à 73 m/min)
- Retour de l'archet à la position de départ automatique
- Butée d'arrêt réglable



0°	300 mm
45° D	240 mm
45° G	180 mm
60°	140 mm



0°	280 mm
45° D	220 mm
45° G	160 mm
60°	140 mm

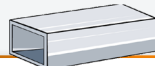

0°	200 x 400 mm
45° D	130 x 240 mm
45° G	110 x 180 mm
60°	140 x 140 mm



Prix catalogue HT

15 119 CHF

NEO 260E **NEW**

400V

- Manuelle / Descente assistée
- Coupe à 45° gauche - 60° droite / Etou avec dispositif d'approche rapide
- Moteur du ruban à deux vitesses et réducteur spécial avec engrenage en bronze et vis sans fin trempée et rectifiée
- Tension de travail du ruban réglée par un dispositif électromécanique par microinterrupteur de sécurité (contrôle la rotation du ruban)



0°	260 mm
45° D	215 mm
45° G	225 mm
60°	130 mm



0°	250 mm
45° D	200 mm
45° G	210 mm
60°	130 mm

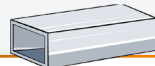

0°	330 x 220 mm
45° D	210 x 160 mm
45° G	225 x 160 mm
60°	140 x 130 mm



Prix catalogue HT

9 719 CHF

NEO 220E **NEW**

400V

- Manuelle / Descente assistée
- La structure robuste rend la machine très rigide et le groupe de coupe très précis
- Moteur du ruban à deux vitesses et réducteur spécial avec engrenage en bronze et vis sans fin trempée et rectifiée
- Tension de travail du ruban réglée par un dispositif électromécanique par microinterrupteur de sécurité (contrôle la rotation du ruban)



0°	220 mm
45° D	160 mm
60°	100 mm

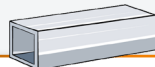

0°	215 mm
45° D	150 mm
60°	85 mm



0°	250 x 155 mm
45° D	160 x 110 mm
60°	95 x 80 mm



Prix catalogue HT

5 915 CHF

	NEO 300S	NEO 260E	NEO 220E
Puissance moteur (V/kW)	400 / 2.2	400 / 1.1	400 / 1.1
Dimensions du ruban (mm)	3200 x 27 x 0.9	3010 x 27 x 0.9	2450 x 27 x 0.9
Vitesse de coupe (tr/min)	38 - 77	38 - 78	32 - 66
Vitesse de coupe avec variateur (option) (tr/min)	20 - 90	20 - 90	-
Moteur du ruban (kW)	0.9 - 1.6 (2.2)	0.75 - 1.1	0.75 - 1.1
Moteur pompe réfrigération / lubrification (kW)	0.06	0.06	0.06
Hauteur de travail (mm)	950	965	930
Dimensions (mm)	1975 x 660 x 1960	1760 x 1265 x 1985	1610 x 660 x 1755
Poids (kg)	530	365	220
Livré avec	<ul style="list-style-type: none"> • Ruban de 3'200 x 27 x 0.9 • Manuel d'utilisation • Clés de service 	<ul style="list-style-type: none"> • Ruban de 3'010 x 27 x 0.9 • Manuel d'utilisation • Clés de service 	<ul style="list-style-type: none"> • Ruban de 2'450 x 27 x 0.9 • Manuel d'utilisation • Clés de service

GAMME

R

R

R

RUBANS

- Des lames de scie à ruban BIMETAL M42 avec une large gamme de produits adaptés pour des applications en serrurerie, chaudronnerie et mécanique de précision
- Un outil de coupe en M42 hautement résistant à l'usure, destiné aux applications habituelles à partir des sections 13 x 0,65 au 34 x 1,10 et dentures 10/14 au 2/3

CHOIX DU PAS : Nombre de dents par pouce

PLEINS

SECTION «D» ou «L»	REGULIERE	VARIABLE
Jusqu'à 6 mm	24 dents	10 / 14 dents
Jusqu'à 10 mm	18 dents	8 / 12 dents
Jusqu'à 15 mm	14 dents	6 / 10 dents
De 15 à 30 mm	10 dents	5 / 8 dents
De 30 à 50 mm	8 dents	4 / 6 dents
De 50 à 80 mm	6 dents	4 / 6 dents
De 80 à 120 mm	4 dents	3 / 4 dents
De 120 à 200 mm	3 dents	3 / 4 et 2 / 3 dents
De 200 à 400 mm	2 dents	2 / 3 et 1 / 2 dents
De 300 à 800 mm	1.25 dents	1 / 2 et 0.75 / 1.25 dents
De 700 à 3000 mm	0.75 dents	0.75 / 1.25 dents

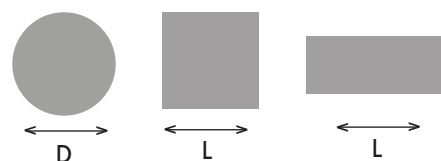

TUBES ET PROFILES

DIMENSION DE LA PIECE (mm)	20	40	60	80	100	120	150	200	300	400	500	600	700	800	900	1000	1600
EPAISSEUR (mm)																	
2	14	14	14	14	14	14	10/14	10/14	8/12	8/12	6/10	6/10	5/8	5/8	5/8	5/8	5/8
3	14	14	10/14	10/14	10/14	10/14	8/12	8/12	6/10	6/10	5/8	5/8	5/8	4/6	4/6	4/6	4/6
4	14	14	10/14	10/14	8/12	8/12	8/12	8/12	5/8	5/8	4/6	4/6	4/6	4/6	4/6	4/6	3/4
5	14	10/14	10/14	10/14	8/12	8/12	8/12	6/10	5/8	5/8	4/6	4/6	4/6	4/6	3/4	3/4	3/4
6	14	10/14	10/14	8/12	8/12	8/12	8/12	5/8	5/8	4/6	4/6	4/6	3/4	3/4	3/4	3/4	3/4
8	14	10/14	8/12	8/12	8/12	6/10	8/12	5/8	4/6	4/6	4/6	3/4	3/4	3/4	3/4	2/3	2/3
10		8/12	6/10	6/10	6/10	5/8	6/10	4/6	4/6	4/6	3/4	3/4	3/4	3/4	2/3	2/3	2/3
12		8/12	6/10	6/10	5/8	5/8	5/8	4/6	4/6	3/4	3/4	3/4	3/4	2/3	2/3	2/3	2/3
15		8/12	6/10	5/8	5/8	4/6	4/6	4/6	3/4	3/4	3/4	2/3	2/3	2/3	2/3	2/3	2/3
20			6/10	5/8	4/6	4/6	4/6	3/4	3/4	3/4	2/3	2/3	2/3	2/3	2/3	2/3	2/3
30				4/6	4/6	4/6	3/4	3/4	3/4	2/3	2/3	2/3	2/3	2/3	2/3	2/3	1.4/2
50						3/4	3/4	3/4	2/3	2/3	2/3	2/3	2/3	2/3	1.4/2	1.4/2	1.4/2
75								2/3	2/3	2/3	2/3	2/3	1.4/2	1.4/2	1.4/2	1.4/2	1.4/2
100									2/3	2/3	1.4/2	1.4/2	1.4/2	1.4/2	1.4/2	1.4/2	0.75/1.25
150										2/3	1.1/2	1.4/2	1.4/2	1.4/2	1.4/2	0.75/1.25	0.75/1.25
200											1.4/2	1.4/2	1.4/2	1.4/2	0.75/1.25	0.75/1.25	0.75/1.25
250												1.4/2	1.4/2	0.75/1.25	0.75/1.25	0.75/1.25	0.75/1.25
300													1.4/2	0.75/1.25	0.75/1.25	0.75/1.25	0.75/1.25
350														0.75/1.25	0.75/1.25	0.75/1.25	0.55/0.75
400															0.75/1.25	0.75/1.25	0.55/0.75
450																0.75/1.25	0.55/0.75
500																	0.55/0.75

Note : Pour le rodage, descendre à 50% de la vitesse d'avance normale pendant les 30 premières minutes

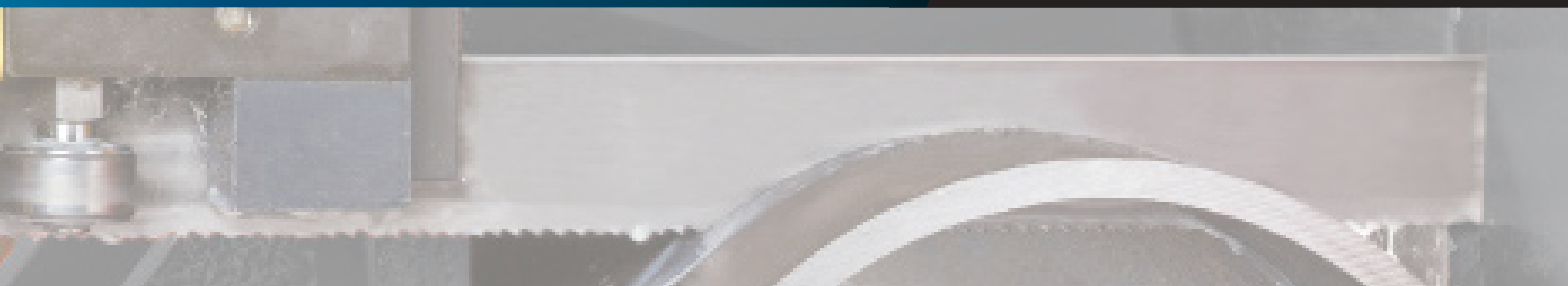

SCIE À RUBAN	REF	DÉSIGNATION	PRIX/5 pièces	SCIE À RUBAN	REF	DÉSIGNATION	PRIX /5 pièces
347	2422/5	1335 X 12,7 X 0,64 6/10	149 CHF	SX 822	2083/5	2480 X 27 X 09 3/4	292 CHF
347	2423/5	1335 X 12,7 X 0,64 8/12	149 CHF	SX 822	2082/5	2480 X 27 X 09 4/6	292 CHF
347	2424/5	1335 X 12,7 X 0,64 10/14	149 CHF	SX 822	2081/5	2480 X 27 X 09 5/8	292 CHF
347	2425/5	1335 X 12,7 X 0,64 14/18	149 CHF	SX 822	2080/5	2480 X 27 X 09 6/10	292 CHF
348	2421/5	1470 X 12,7 X 0,64 6/10	161 CHF	SX 822	2079/5	2480 X 27 X 09 10/14	292 CHF
348	2201/5	1470 X 12,7 X 0,64 8/12	161 CHF	SX 824	2510/5	2730 X 27 X 0,9 6/10	321 CHF
348	2202/5	1470 X 12,7 X 0,64 10/14	161 CHF	SX 824	2511/5	2730 X 27 X 0,9 5/8	321 CHF
348	2203/5	1470 X 12,7 X 0,64 14/18	161 CHF	SX 824	2512/5	2730 X 27 X 0,9 4/6	321 CHF
MBS 56 CS	9989/5	1640 x 13 x 0,65 8/12	181 CHF	SX 824	2513/5	2730 X 27 X 0,9 3/4	321 CHF
MBS 56 CS	9990/5	1640 x 13 x 0,65 10/14	181 CHF	MOD 330 tous modèles	2379/5	3010 X 27 X 09 2/3	352 CHF
MBS 56 CS	9992/5	1640 x 13 x 0,65 14/18	181 CHF		2380/5	3010 X 27 X 09 3/4	352 CHF
349 V	10050/5	1440 X 12,7 X 0,64 8/12	165 CHF		2381/5	3010 X 27 X 09 4/6	352 CHF
349 V	10051/5	1440 X 12,7 X 0,64 10/14	165 CHF		2382/5	3010 X 27 X 09 5/8	352 CHF
349 V	10052/5	1440 X 12,7 X 0,64 14/18	165 CHF		2383/5	3010 X 27 X 09 6/10	352 CHF
SX 815 DV	2154/5	1740 x 12,7 x 0,65 6/10	193 CHF		2384/5	3010 X 27 X 09 8/12	352 CHF
SX 815 DV	2155/5	1740 x 12,7 x 0,65 8/12	193 CHF	MOD 370 tous modèles	2390/5	3120 X 27 X 0,9 3/4	364 CHF
SX 815 DV	2156/5	1740 x 12,7 x 0,65 10/14	193 CHF		2391/5	3120 X 27 X 0,9 4/6	364 CHF
SX 815 DV	2157/5	1740 x 12,7 x 0,65 14/18	193 CHF		2392/5	3120 X 27 X 0,9 5/8	364 CHF
351 V	2514/5	2035 X 19 X 0,90 10/14	237 CHF		2393/5	3120 X 27 X 0,9 6/10	364 CHF
351 V	2515/5	2035 X 19 X 0,90 8/12	237 CHF	SX 827, EHB 270, SX 830	2129/5	3160 x 27 x 0,9 3/4	369 CHF
351 V	2516/5	2035 X 19 X 0,90 6/10	237 CHF		2130/5	3160 x 27 x 0,9 4/6	369 CHF
SX 818 DV	2072/5	2080 X 19 X 0,9 10/14	243 CHF		2131/5	3160 x 27 x 0,9 5/8	369 CHF
SX 818 DV	2073/5	2080 X 19 X 0,9 6/10	243 CHF		2132/5	3160 x 27 x 0,9 6/10	369 CHF
SX 818 DV	2074/5	2080 X 19 X 0,9 5/8	243 CHF		2135/5	3160 x 27 x 0,9 10/14	369 CHF
SX 818 DV	2075/5	2080 X 19 X 0,9 4/6	243 CHF	MOD 420, SX 300	2399/5	3270 X 27 X 0,9 3/4	381 CHF
SX 818 DV	2076/5	2080 X 19 X 0,9 2/3	243 CHF		2400/5	3270 X 27 X 0,9 4/6	381 CHF
917 C / 917 M	9460/5	2360 X 19 X 0,65 10/14	271 CHF		2401/5	3270 X 27 X 0,9 5/8	381 CHF
917 C / 917 M	9461/5	2360 X 19 X 0,65 6/10	271 CHF		2402/5	3270 X 27 X 0,9 6/10	381 CHF
917 C / 917 M	9462/5	2360 X 19 X 0,65 5/8	271 CHF	EHB 350	500-1002/5	3880 x 34 x 1.1mm 6/10	546 CHF
917 C / 917 M	9463/5	2360 X 19 X 0,65 4/6	271 CHF		500-1003/5	3880 x 34 x 1.1mm 5/8	546 CHF
917 C / 917 M	9464/5	2360 X 19 X 0,65 3/4	271 CHF		500-1004/5	3880 x 34 x 1.1mm 3/4	546 CHF
SX 821 / 822 DBM /823 / MOD 280	9720/5	2455 X 27 X 0,9 10/14	286 CHF		2412/5	4100 X 34 X 1,1 2/3	589 CHF
TOUS MODELES	9721/5	2455 X 27 X 0,9 6/10	286 CHF		2055/5	4100 X 34 X 1,1 3/4	588 CHF
	9722/5	2455 X 27 X 0,9 5/8	286 CHF		2054/5	4100 X 34 X 1,1 4/6	588 CHF
	9723/5	2455 X 27 X 0,9 4/6	286 CHF		2053/5	4100 X 34 X 1,1 5/8	588 CHF
	9724/5	2455 X 27 X 0,9 2/3	286 CHF	MOD-6141	2417/5	5200 x 34 x 1.1 2/3	745 CHF
	2354/5	2455 X 27 X 0,9 8/12	286 CHF		2418/5	5200 x 34 x 1.1 3/4	745 CHF
					2419/5	5200 x 34 x 1.1 4/6	745 CHF
					2420/5	5200 x 34 x 1.1 5/8	745 CHF

Sur demande : vendus en ruban unitaire et en 2 pièces
 Nous consulter pour d'autres dimensions et sections en stock

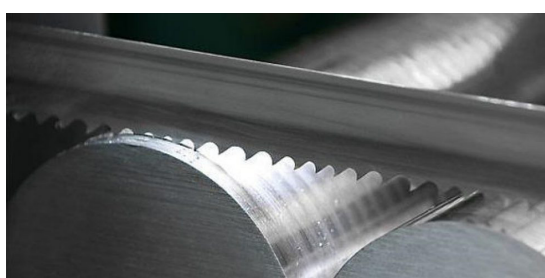

REF	DÉSIGNATION	TARIF HT
2146	SERVANTE 1 ROULEAU D50 X 400 70 KG Max H 580/950	104 CHF
2147	SERVANTE 5 ROULEAU D50 X 400 70 KG Max H 640/950	158 CHF
2148	SERVANTE 1 ROULEAU reversible 7 BILLES D35 X 320 50 KG Max H 620/950	116 CHF
HRS-V	servante en V servante charge lourde	193 CHF
2017 C	TABLE D AMENAGE 2 ML larg 320 MM H 630/1000 7 ROULEAUX D 60 CHARGE MAX 350 KG ML	924 CHF
2020	TABLE DE SORTIE AVEC BUTEE MANUELLE 3 ML larg 320 MM H 630/1000 12 ROULEAUX D 60 CHARGE MAX 350 KG ML	1 678 CHF
2020D3	BUTTEE a lecture digitale de 3 ml vendue sans table	1 548 CHF
2020-D6	TABLE DE SORTIE AVEC BUTEE DIGITALE 6 ML larg 320 MM H 630/1000 12 ROULEAUX D 60 CHARGE MAX 350 KG ML vendue avec table	4 945 CHF
TFT1M	TABLE ENTRÉE OU SORTIE PAR 1 M	990 CHF
TFT-R	BUTÉE ASSOCIÉE À LA TFT1M	99 CHF

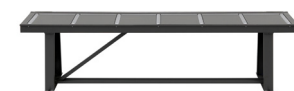

TABLES BIANCO	
RMT1/	Table entrée et sortie 1 ML
RMT2/	Table entrée et sortie 2 ML
RMT3/	Table entrée et sortie 3 ML
RMT4/	Table entrée et sortie 4 ML
RMT5/	Table entrée et sortie 5 ML
RMT6/	Table entrée et sortie 6 ML
RMT2R/	Table de sortie avec butée manuelle sur règle graduée 2 ML
RMT3R/	Table de sortie avec butée manuelle sur règle graduée 3 ML
RMT4R/	Table de sortie avec butée manuelle lecture digitale 4 ML
RMT5R/	Table de sortie avec butée manuelle lecture digitale 5 ML
RMT6R/	Table de sortie avec butée manuelle lecture digitale 6 ML
RMT2V/	Table de sortie avec volant affichage visualisé 2 ML
RMT3V/	Table de sortie avec volant affichage visualisé 3 ML
RMT4V/	Table de sortie avec volant affichage visualisé 4 ML
RMT5V/	Table de sortie avec volant affichage visualisé 5 ML
RMT6V/	Table de sortie avec volant affichage visualisé 6 ML
RMT2M/	Table de sortie avec butée de coupe motorisée 2 ML
RMT3M/	Table de sortie avec butée de coupe motorisée 3 ML
RMT4M/	Table de sortie avec butée de coupe motorisée 4 ML
RMT5M/	Table de sortie avec butée de coupe motorisée 5 ML
RMT6M/	Table de sortie avec butée de coupe motorisée 6 ML

Existe en 4 largeurs 280 / 330 / 370 / 420
 Prix sur demande

TOURS À MÉTAUX

BD 3-M

- Tourelle Porte-outils carrée
- Mandrin 3 mors de 50 mm

230V

Prix catalogue HT

697 CHF

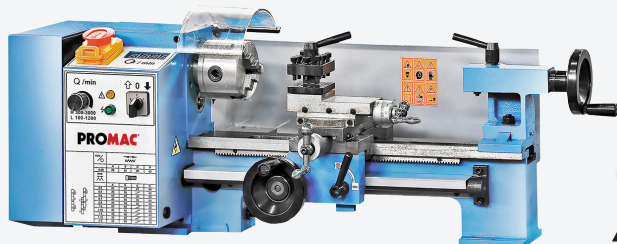

BD 7-M

- Tourelle Porte-outils carrée
- Affichage numérique de la vitesse

230V

Prix catalogue HT

1 248 CHF

BD 8-M

- Tourelle Porte-outils carrée 4 positions
- Mandrin 3 mors de 100 mm

230V

Prix catalogue HT

3 090 CHF

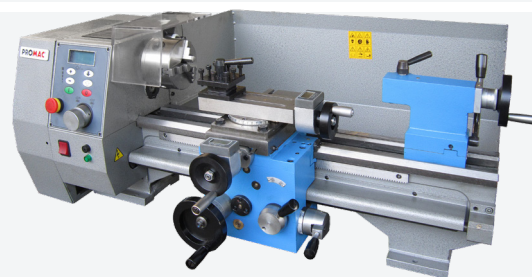

PBD 2140V

- Affichage numérique de la vitesse
- Affichage numérique du déplacement du chariot transversal

Prix catalogue HT

2 686 CHF

230V

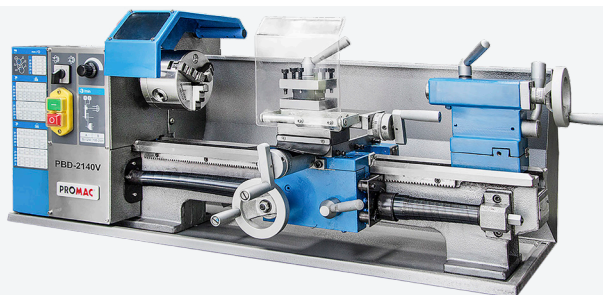

	BD 3-M	BD 7-M	BD 8-M	PBD 2140V
Moteur (V / kW)	230 / 0.15	230 / 0.35	230 / 1.0	230 / 0.6
Hauteur de pointe (mm)	50	90	100	105
Distance entre pointes (mm)	150	300	450	400
∅ tournage au dessus du banc (mm)	100	180	210	210
Alésage de broche (mm)	10	20	20	21
Broche	-	CM3	CM3	CM3
Plage de vitesse (min-1)	100-3'800, variable	100-3'000, variable	100-2'000, variable	50-1'250 / 100-2'500, variable
Course transversale (mm)	50	65	100	100
Course du petit chariot (mm)	45	50	70	75
Plage de filetages métrique (mm)	-	0.4 - 2.0	0.25 - 3 (17 filetages)	0.25 - 3.0 (14 filetages)
Plage filetages en pouce (TPI)	-	12 - 52	8 - 24 (10 filetages)	8 - 44 (12 filetages)
Plage des avances longitud. (mm / t)	-	0.09	0.045 & 0.125 (2 avances)	0.11 & 0.2 (2 avances)
Nez Broche poupée mobile	M14 x 1	CM2	CM2	CM2
Course broche Poupée Mobile (mm)	23	40	40	40
Taille des outils max. (mm)	8	8	10	10
Mandrin 3 mors (mm)	50	50	100	100
Dimensions (mm)	440 x 270 x 210	750 x 230 x 300	1000 x 550 x 400	900 x 460 x 500
Poids (kg)	14.5	43	94	94
Livré avec	<ul style="list-style-type: none"> • Porte-outils • Mandrin 3 mors 50 mm • Clés de services 	<ul style="list-style-type: none"> • Porte-outils 4 positions • Mandrin 3 mors 100 mm • Pointe fixe CM2 et CM3 	<ul style="list-style-type: none"> • Porte-outils 4 positions • Mandrin 3 mors 100 mm • Pointe fixe CM2 et CM3 • Jeu de pignons 	<ul style="list-style-type: none"> • Porte-outils 4 positions • Mandrin 3 mors 100 mm • Pointe fixe CM2 et CM3 • Pointe tournante CM2 • Plateau à fente 170 mm
EAN	7612375503852	7612375503869	7612375505603	7612375520590
GAMME	P	P	P	I

TOURS À MÉTAUX

PBD 2555V

- Livré sur socle et avec éclairage LED
- Système de lubrification intégré
- Vitesse variable – rotation de broche avant / arrière

230V



Prix catalogue HT

3 604 CHF

PBD 2870

- Avance longitudinale automatique – bati en fonte
- Livré sur socle, avec protecteur mandrin, éclairage et système de
- Système de lubrification intégré

230V



Prix catalogue HT

4 324 CHF

PBD 3069

- Avance Longitudinale automatique
- Bati en fonte
- Lubrification intégrée

230V



Prix catalogue HT

5 435 CHF

	PBD 2555V	PBD 2870	PBD 3069
Moteur (V / kW)	230 / 1.1	230 / 1.1	230 / 1.1
Hauteur de pointe (mm)	125	140	150
Distance entre pointes (mm)	550	700	750
Ø tournage au dessus du banc (mm)	250	280	300
Alésage de broche (mm)	26	26	38
Broche	CM4	CM4	CM5
Plage de vitesse (min-1)	50 – 2'500, variable	150 – 2'000	150 – 2'000
Course transversale (mm)	110	160	170
Course du petit chariot (mm)	70	60	90
Plage de filetages métrique (mm)	0.2 / 4.0 (21 filetages)	0.2 – 4.0 (21 filetages)	0.2 / 0.4 (21 filetages)
Plage filetages en pouce (TPI)	8 – 56 (21 filetages)	8 – 56 (21 filetages)	8 – 56 (21 filetages)
Plage des avances longitud. (mm / t)	0.07 / 0.4 (6 avances)	0.07 / 0.4 (6 Avances)	0.085 / 0.13 / 0.17 / 0.21 / 0.35 / 0.40 / 0.50 / 0.83
Nez Broche poupée mobile	CM2	CM2	CM3
Course de la broche Poupée Mobile (mm)	65	85	80
Taille des outils max. (mm)	12	12	16
Mandrin 3 mors (mm)	125	125	160
Dimensions (mm)	1'200 x 590 x 480	1'390 x 700 x 1'285	1'400 x 700 x 1'400
Poids (kg)	178	282	357
Livré avec	<ul style="list-style-type: none"> • Porte-outils 4 positions • Mandrin 3 mors 100 mm • Pointe fixe CM2 • Pointe tournante CM2 	<ul style="list-style-type: none"> • Porte-outils 4 positions • Mandrin 3 mors 125 mm • Pointe fixe CM2 • Pointe tournante CM2 	<ul style="list-style-type: none"> • Porte-outils 4 positions • Mandrin 3 mors reversibles 160 mm • Pointes tournantes CM2 et CM3 • Socle
EAN	7612375519914	7612375520606	7612375519921
GAMME	I	I	R

TOURS À MÉTAUX

GHB-1330-FT

- Protecteur mandrin asservi
- Frien à pied
- Entre pointe 760 mm
- Éclairage de travail halogène
- DRO d'origine
- Lubrification intégrée

400V



Prix catalogue HT

8 657 CHF

GHB-1340A-FT

- Protecteur mandrin asservi
- Frien à pied
- Entre pointe 1'015 mm
- Éclairage de travail halogène
- DRO d'origine
- Lubrification intégrée

400V



Prix catalogue HT

9 277 CHF

BD-947VA

- Protecteur mandrin asservi
- Frien à pied
- Entre pointe 690 mm
- Éclairage de travail halogène
- Équipé de Quick Change
- Lubrification intégrée

230V



Prix catalogue HT

8 905 CHF

	GHB-1330-FT	GHB-1340A-FT	BD-947VA
Moteur (V / kW)	400 / 1.5	400 / 1.5	230 / 1.5
Hauteur de pointe (mm)	165	165	140
Distance entre pointes (mm)	760	1'015	690
Ø tournage au dessus du banc (mm)	330	330	300
Alésage de broche (mm)	38	38	38
Broche	CM5	CM5	CM5
Plage de vitesse (min-1)	70 – 2'000	70 – 2'000	50 – 1'000 et 100 – 2'000
Course transversale (mm)	160	160	170
Course du petit chariot (mm)	68	68	75
Plage de filetages métrique (mm)	23 / 0.45-10	23 / 0.45-10	14 / 0.25 – 2.5
Plage filetages en pouce (TPI)	3 – 1 / 4 – 80	3 – 1 / 4 – 80	9 / 12 – 80
Plage des avances longitud. (mm / t)	0.037 – 0.989	0.037 – 0.989	0.03 – 0.3
Nez Broche poupée mobile	CM3	CM3	CM3
Course de la broche Poupée Mobile (mm)	95	95	80
Taille des outils max. (mm)	16	16	16
Mandrin 3 mors (mm)	160	160	160
Dimensions (mm)	1'650 x 760 x 1'200	1'905 x 760 x 1'200	1'500 x 750 x 730
Poids (kg)	600	650	215
Livré avec	<ul style="list-style-type: none"> • Mandrin 3 mors reversibles 160 mm • Plateau à fentes 300 mm • Lunette fixe (6 – 67 mm) / • Lunette à suivre (6 – 70 mm) • Tourelle carrée / comparateur de pas • 2 pointes sèches CM3 et réduction CM5 / CM3 	<ul style="list-style-type: none"> • Mandrin 3 mors reversibles 160 mm • Plateau à fentes 300 mm • Lunette fixe (6 – 67 mm) / • Lunette à suivre (6 – 70 mm) • Tourelle carrée / comparateur de pas • 3 pointes sèches CM3 et réduction CM5 / CM3 	<ul style="list-style-type: none"> • Mandrin 3 mors reversibles 160 mm • Tourelle Quick Change • 1 pointes sèche CM3 et une de CM2
EAN	7612375531152	7612375531169	7612375517378
GAMME	R	R	R

TOURS À MÉTAUX

GH-1440K-T

- Tour à métaux 400 V à boîte mécanique de 12 vitesses
- Système de visualisation 3 axes
- Distance entre pointes de 1016 mm
- Protecteur mandrin asservi, frein à pied et banc rompu (508 mm)
- Éclairage et système de lubrification

400V



Prix catalogue HT

12 599 CHF

GH-2680ZH-T

- Tour à métaux 400 V à boîte mécanique de 12 vitesses
- Système de visualisation 3 axes
- Distance entre pointes de 2'030/2680zh mm
- Protecteur mandrin asservi, frein à pied et banc rompu (508 mm)
- Éclairage et système de lubrification

400V

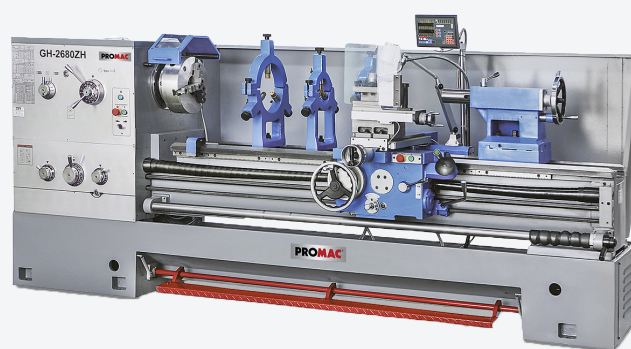

Prix catalogue HT

34 146 CHF

	GH-1440K-T	GH-2680ZH-T
Moteur (V / kW)	400 / 2.2	400 / 7.5
Hauteur de pointe (mm)	178	330
Distance entre pointes (mm)	1015	2030
Ø tournage au dessus du banc (mm)	360	660
Alésage de broche (mm)	38	105
Broche	CM5	CM7
Plage de vitesse (min ⁻¹)	40 – 1'800 (12 vitesses)	36 – 1'600, variable
Course transversale (mm)	175	310
Course du petit chariot (mm)	98	145
Plage de filetages métrique (mm)	0.4 – 7 (37 filetages)	1 – 14
Plage filetages en pouce (TPI)	4 – 56 (28 filetages)	2 – 28
Plage des avances longitud. (mm / t)	0.043 – 0.653 (39 avances)	0.063 – 2.52
Nez Broche poupée mobile	CM3	CM5
Course de la broche Poupée Mobile (mm)	120	150
Taille des outils max. (mm)	16	25
Mandrin 3 mors (mm)	160	325
Dimensions (mm)	1'930 x 765 x 1'250	3'500 x 1'100 x 1'450
Poids (kg)	959	3870
Livré avec	<ul style="list-style-type: none"> • Mandrin 3 mors reversibles 160 mm • 2 pointes fixes CM3 et réduction CM5 / CM3 	
EAN	7612375503913	7612375503951
GAMME	R	R

SPÉCIAL TOURS À MÉTAUX QUICK CHANGE

GH-1640ZX-T-QC

- Équipé d'un panneau numérique pour les axes X, Y et Z
- Bâti prismatique en fonte grise, trempé par induction
- Tous les engrenages tournent en permanence dans un bain d'huile
- Équipé en Quick Change

400V

Prix catalogue HT

25 115 CHF



GH-1860ZX-T-QC

400V

- Équipé d'un panneau numérique pour les axes X, Y et Z
- Bâti prismatique en fonte grise, trempé par induction
- Tous les engrenages tournent en permanence dans un bain d'huile
- Équipé en Quick Change

Prix catalogue HT

28 583 CHF



GH-1880ZX-T-QC

400V

- Équipé d'un panneau numérique pour les axes X, Y et Z
- Bâti prismatique en fonte grise, trempé par induction
- Tous les engrenages tournent en permanence dans un bain d'huile
- Équipé en Quick Change

Prix catalogue HT

31 169 CHF



GH-2060ZH-T-QC

- Équipé d'un panneau numérique pour les axes X, Y et Z
- Bâti prismatique en fonte grise, trempé par induction
- Tous les engrenages tournent en permanence dans un bain d'huile
- Équipé en Quick Change

Prix catalogue HT

29 699 CHF

400V



	GH-1640ZX-T-QC	GH-1860ZX-T-QC	GH-1880ZX-T-QC	GH-2060ZH-T-QC
Moteur (V / kW)	400 / 5.6	400 / 5.6	400 / 5.6	400 / 7.5
Hauteur de pointe (mm)	203	230	230	250
Distance entre pointes (mm)	1'015	1'524	2'032	1'530
Ø tournage au dessus du banc	406	460	460	500
Alésage de broche (mm)	80	80	80	80
Broche	CM7	CM7	CM7	CM7
Plage de vitesse (min ⁻¹)	25 – 1'800	25 – 1'800	25 – 1'800	25 – 1'800
Course transversale (mm)	228	228	228	310
Course du petit chariot (mm)	130	130	130	145
Plage de filetages métrique (mm)	0.5 – 20 (24 filetages)	0.5 – 20.0 (24 filetages)	0.5 – 20 (24 filetages)	1 – 224
Plage filetages en pouce (TPI)	72 – 1/8 (61 filetages)	72 – 1"5 / 8 (61 filetages)	72 – 1/8 (61 filetages)	28" – 1/8"
Plage des avances longitud. (mm / t)	0.038 – 2.3 (122 avances)	0.038 – 2.3 (122 avances)	0.038 – 2.3 (122 avances)	0.063 – 6.43
Nez Broche poupée mobile	CM4	CM5	CM5	CM5
Course de la broche Poupée Mobile (mm)	124	124	124	150
Taille des outils max. (mm)	25 x 25	25 x 25	25 x 25	25 x 25
Mandrin 3 mors (mm)	250	250	250	250
Dimensions (mm)	2'462 x 1'016 x 1'220	2'960 x 1'016 x 1'241	3'458 x 1'016 x 1'241	2'980 x 1'280 x 1'410
Poids (kg)	2120	2120	2'989	3000
Livré avec	• Visue 3 axes / Système de lubrification / Frein à pied	• Visue 3 axes / Système de lubrification / Frein à pied	• Visue 3 axes / Système de lubrification / Frein à pied	• Visue 3 axes / Système de lubrification / Frein à pied
EAN	7612375691740	7612375691757	7612375691764	7612375691771
GAMME	R	R	R	R

TOURS À MÉTAUX

PL-1236E-DRO

- Ce tour conventionnel BAILEIGH INDUSTRIAL disposant de la même base de travail que le tour polyvalent PL-1236E, le PL-1236E-DRO va encore plus loin en ajoutant un système d'affichage numérique de qualité industrielle pour une précision et une efficacité améliorée.
- Le tour PL-1236E-DRO BAILEIGH INDUSTRIAL est doté de fonctions qui en font un tour gagnant : visualisation digitale 2 axes, mandrins à 3 et 4 mors, lunette fixe, lunette à suivre, faux plateau, contrepointe mobile, pédale de frein, système de refroidissement et lumière halogène de travail.

230V

Prix catalogue HT

7 874 CHF

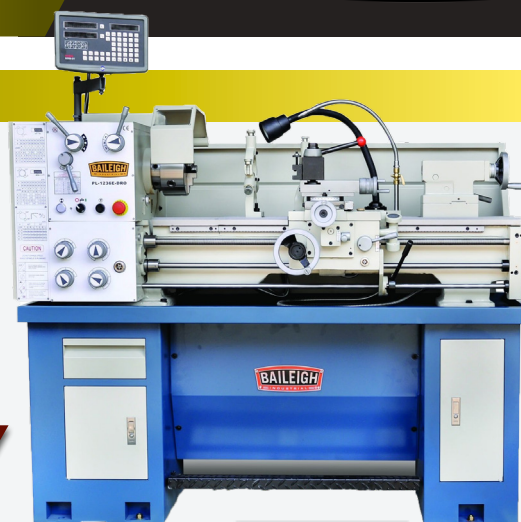

PL-1340E-DRO

- Le tour à métaux BAILEIGH INDUSTRIAL PL-1340E-DRO fonctionne sur du 220V monophasé 50 Hz.
- Il a également 8 vitesses de broche qui vont de 70 à 2000 trs / min.
- Le tour conventionnel BAILEIGH INDUSTRIAL PL-1340E-DRO dispose de nombreuses caractéristiques que les autres ne possèdent pas : visu 2 axes, mandrins à 3 et 4 mors, lunettes fixe et mobile, faux plateau, contrepointe mobile sur roulement à billes, pédale de frein, système de refroidissement, lampe de travail halogène, porte-outil à changement rapide et bien plus encore.

230V

Prix catalogue HT

10 795 CHF



PL-1440E-DRO

- Le tour à métaux PL-1440E inclut de nombreuses fonctionnalités que les autres ne possèdent pas : afficheur numérique (visu 2 axes), mandrins à 3 et 4 mors, lunette fixe, lunette à suivre, faux plateau, pointe mobile, frein à pied, système de refroidissement, lampe de travail halogène et bien d'autres choses encore.
- Ce tour fonctionne avec un moteur monophasé de 220 volts qui permet d'utiliser ce tour dans tout atelier. Combiné cela avec les 8 vitesses de broche, il n'y a pas beaucoup de travaux que ce tour d'entrée de gamme PL-1440E ne puisse pas exécuter.

230V

Prix catalogue HT

11 656 CHF



	PL-1236E-DRO	PL-1340E-DRO	PL-1440E-DRO
Moteur (V/KW)	230 / 1.8	230 / 1.8	230 / 3
Ø max usinable au dessus du banc (mm)	305	330	355
Ø max au dessus du chariot (mm)	194	197	220
Ø max sous le banc rompu (mm)	431	477	506
Longueur du banc rompu (mm)	152	127	1016
Distance entre pointes (mm)	914	1016	1016
Longueur du banc (mm)	914	1016	180
Alésage de la broche (mm)	38	38	38
Nez de la broche (mm)	D1 - 102	D1 - 102	-
Cône morse de broche	CM4	CM6	CM5
Vitesses de la broche (tr/min)	(10) 70 - 1400	(9) 70 - 2000	(16) 46 - 1800
Course chariot sup / trans (mm)	83 / 135	68 / 160	120 / 230
Dimensions (mm)	1700 x 790 x 1525	2007 x 838 x 1500	1905 x 762 x 1550
Poids (kg)	560	650	880
EAN	5060473190911	5060473190548	5060473190741
GAMME	U	U	U

TOURETS MEULE-MEULE

316E

- Équipé d'un interrupteur avec bobine
- Anti-redémarrage et arrêt d'urgence
- Porte-outils réglables et protecteurs plexi

230V



Prix catalogue HT

293 CHF

Socle 9399



Prix catalogue HT

261 CHF

324E / 325E

- Équipé d'un interrupteur avec bobine
- Anti-redémarrage et arrêt d'urgence
- Porte-outils réglables et protecteurs plexi
- 324E (230 V) / 325E (400 V)

230V

324E

400V

325E



Prix catalogue HT

467 CHF

IBG-8VS

- Touret meule / meule à vitesses variables
- De 900 à 3600 Tpm
- 3 vitesses directes 900 / 1'800 / 3'600 + impulsions de 100 Tpm entre chaque
- Idéal pour acier, inox et autres non ferreux

230V



Prix catalogue HT

674 CHF

Socle 578172



Uniquement pour IBG-8VS

Prix catalogue HT

402 CHF

	316E	324E (230V) 325E (400V)	IBG-8VS
Moteur (V / kW)	230 / 0.30	230 / 0.45 – 400 / 0.45	230 / 0.75
Dimensions meule 1 (mm)	150 x 25 x 20 – G36	200 x 25 x 20 – G36	200 x 25 x 16
Dimension meule 2 (mm)	150 x 25 x 20 – G60	200 x 25 x 20 – G60	-
Vitesse (min-1)	2'850	2'850	900 à 3'600 (3 vitesses directes : 900 / 1'800 / 3'600 + impulsions de 100 Rpm entre chaque)
Sortie pour aspiration (ø-mm)	-	2 sorties: 36	1 x 63.5
Dimensions (mm)	400 x 190 x 270	480 x 300 x 290	450 x 250 x 570
Poids (kg)	12	21	30
Livré avec	• 2 meules + protecteurs plexi + porte-outils	• 2 meules + protecteurs plexi + porte-outils	• Meule grain G36 et G60
EAN	7612375600346	7612375600360 / 7612375600377	7612375504750
GAMME	P	P	I

TOURETS

322BE1-BP

- Touret à meule/bande, moteur monté sur roulement à billes
- Surfaçage de ponçage de la bande 105 x 250 mm
- Interrupteur avec bobine anti-redémarrage
- Porte outils réglable
- Sortie pour aspiration ø36 mm

400V

Prix catalogue HT

902 CHF



323BF-BP

- Touret à bande/brosse, moteur monté sur roulements à billes
- Surface de ponçage de la bobine anti-redémarrage
- Porte outils réglable

400V

Prix catalogue HT

1 291 CHF



Socle 9399

Prix catalogue HT

261 CHF



324BP

- Touret à meuler, moteur monté sur roulements à billes
- Interrupteur avec bobine anti-redémarrage
- Porte outils réglable
- Interrupteur coup de poing
- Sortie d'aspiration en ø36 mm et ø100 mm

230V

Prix catalogue HT

534 CHF



325BP

- Touret à meuler, moteur monté sur roulements à billes
- Interrupteur avec bobine anti-redémarrage
- Porte outils réglable
- Interrupteur coup de poing
- Sortie d'aspiration en ø36 mm et ø100 mm

400V

Prix catalogue HT

534 CHF



321PF

- Touret à polir-finir tous métaux
- Le matériau non tissé Scotch-Brite résiste à l'encrassement et expose régulièrement de nouveaux grains abrasifs pour un pouvoir de coupe continu
- Interrupteur coup de poing

400V

Prix catalogue HT

664 CHF



	322BE1-BP	323BF-BP	324BP	325BP	321PF
Moteur (V / kW)	400 / 0.55	400 / 1.3	230 / 0.45	400 / 0.45	400 / 0.5
Dimension D x E x A	200 x 25 x 20	200 x 19 x 16	200 x 25 x 20	200 x 25 x 20	200 x 50 x 15.88
Dimension disque (mm)	175 x 20 x 12	100 x 1100	175 x 20 x 12	175 x 20 x 12	-
Dimension bande (mm)	100 x 1000	175 x 20 x 12	200 x 25 x 16	200 x 25 x 16	-
Vitesse de rotation (tr/min)	2850	2850	2850	2850	2850
Vitesse de la bande (m/s)	15	24	-	-	-
Dimensions (mm)	520 x 280 x 630	380 x 395 x 810	690 x 310 x 340	690 x 310 x 340	600 x 210 x 270
Poids (kg)	27	37,5	24	24	19,5
EAN	7612375631470	7612375691931	7612375631487	7612375691924	7612375631494
GAMME	P	P	P	P	P

TOURETS MEULE-MEULE / MEULE-BROSSE

330D

- Équipé d'un interrupteur avec bobine
- Anti-redémarrage et arrêt d'urgence
- Porte-outils réglables et protecteurs plexi

400V

Prix catalogue HT

1 941 CHF



Socle 9399

Prix catalogue HT

261 CHF

324F

230V

- 230V
- Arbres moteur sur roulement à billes
- Interrupteur équipé de bobine anti-redémarrage
- Protecteurs plexi et porte-outils

Prix catalogue HT

467 CHF



325F

- Arbres moteur sur roulement à billes
- Interrupteur équipé de bobine anti-redémarrage
- Protecteurs plexi et porte-outils

400V

Prix catalogue HT

467 CHF



326F

- Arbres moteur sur roulement à billes
- Interrupteur équipé de bobine anti-redémarrage
- Protecteurs plexi et porte-outils

400V

Prix catalogue HT

1 172 CHF



	330D	324F	325F	326F
Moteur (V / kW)	400 / 1.5	230 / 0.45	400 / 0.45	400 / 0.75
Dimensions meule 1 (mm)	300 x 50 x 25 – G36 / G60	200 x 25 x 20	200 x 25 x 20	250 x 38 x 20 – G36
Dimension meule 2 (mm)	–	200 x 19 x 16	200 x 19 x 16	250 x 20 x 25,4
Vitesse (min ⁻¹)	1420	2'850	2'850	2'850
Sortie pour aspiration (ø-mm)	2 sorties : 36	2 sorties : 36 et 100	2 sorties : 36 et 100	2 sorties : 36 et 100
Dimensions (mm)	740 x 475 x 1200	490 x 300 x 290	490 x 300 x 290	610 x 440 x 380
Poids (kg)	105	21	21	44
Livré avec	<ul style="list-style-type: none"> • 2 meules + protecteurs plexi + porte-outils • Socle inclus 	<ul style="list-style-type: none"> • Meule Gr 36 + 1 brosse acier laitonné • Protecteurs plexi et porte-outils • Manuel d'utilisation 		
EAN	7612375608571	7612375608908	7612375608915	7512375534948
GAMME	P	P	P	P

TOURETS MEULE-BANDE-BROSSE

315BE1

- Arbres moteur sur roulement à billes
- Interrupteur équipé de bobine anti-redémarrage
- Protecteurs plexi et porte-outils
- Protection Thermique contre les surcharges
- Arrêt d'urgence



230V

Prix catalogue HT

649 CHF

322BE1

- Arbres moteur sur roulement à billes
- Interrupteur équipé de bobine anti-redémarrage
- Protecteurs plexi et porte-outils
- Arrêt d'urgence



400V

Prix catalogue HT

860 CHF

Socle 9399



Prix catalogue HT

261 CHF

323BF

BANDE BROSSE

- Touret bande / brosse
- Surface de ponçage 105 x 250 mm

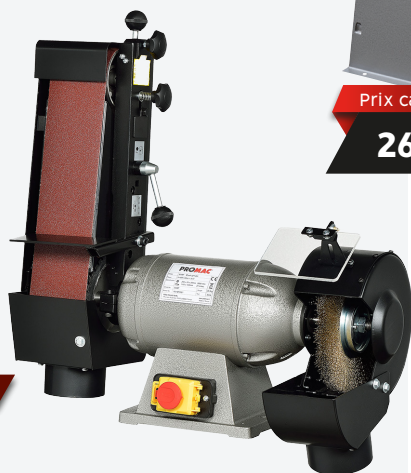

400V

Prix catalogue HT

1 176 CHF

326BE

- Arbres moteur sur roulement à billes
- Interrupteur équipé de bobine antiredémarrage
- Protecteurs plexi et porte-outils
- Arrêt d'urgence



Livré avec le socle

Prix catalogue HT

1 744 CHF

400V

	315BE1	322BE1	323BF	326BE
Moteur (V / kW)	230 / 0.30	400 / 0.55	400 / 1.3	400 / 1.4
Dimensions bande (mm)	50 x 1'000	100 x 1'000	100 x 1'100	100 x 1'150
Dimension meule 2 (mm)	150 x 25 x 20	200 x 25 x 20	200 x 19 x 16	250 x 38 x 25.4
Vitesse (min ⁻¹)	2'850	2'850	2'850	2'850
Vitesse de bande (m / s)	15	16	24	30
Sortie pour aspiration (ø-mm)	36	2 sorties : 36	100 / 100	1 sortie : 100 / 1 sortie : 36
Dimensions (mm)	450 x 180 x 580	500 x 280 x 630	660 x 500 x 580	660 x 500 x 580
Poids (kg)	14	27	37.5	50
Livré avec	• Meule grain 36 • Bande grain 100	• Meule grain 36 • Bande grain 100	• Brosse métal. 200 x 19 x 16 • Bande grain G100	• Meule grain 36 • Bande grain 100 • Socle
EAN	7612375600353	7612375600407	7612375631807	7612375600452
GAMME	P	P	P	P

PONÇEUSE À BANDE

336-BG

Livré avec 7 rouleaux

- Ponçeuse / Grugeuse
- Inversion du sens de défilement
- Surface de ponçage de 380 x 100 mm
- Système de grugeage inclinable de 0° à 60°

400V

Prix catalogue HT

3 238 CHF



335E

- Avec roue caoutchouc
- Dispositif de récupération des poussières
- Bras de ponçage réglable en inclinaison
- Protection de la bande
- Protection thermique
- Avec bande grain 80

400V

Prix catalogue HT

1 567 CHF



TFP-75-605

TF TOOL FRANCE

NEW

- Qualité supérieure danoise
- Avec roue caoutchouc
- Dispositif de récupération des poussières
- Bras de ponçage réglable en inclinaison
- Protection de la bande
- Protection thermique
- Avec bande grain 80

400V

Prix catalogue HT

1 782 CHF



331C

331Y

- Avec roue caoutchouc
- Avec protection de la bande
- Protection thermique contre les surcharges
- Avec bande grain 100
- Option socle 9867 à 199CHF HT (Gamme A)

400V
331C

230V
331Y

Prix catalogue HT

793 CHF

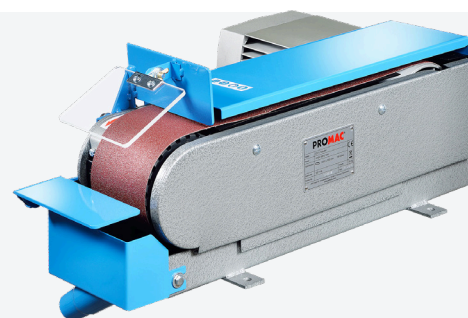

	336-BG	335E	TFP-75-605	331C 331Y
Moteur (V / kW)	400 / 2.4, 3.0	400 / 2.2	400 / 2.2	400 / 0.73
Dimension bande (mm)	100 x 2'000	75 x 2'000	75 x 2000	100 x 1220
Surface ponçage	-	75 x 660	605	100 x 320
Vitesse (min ⁻¹)	2 vitesses : 1'420 et 2'850	2800	2800	-
Vitesse de bande (m / s)	15 pour inox et 30 pour acier	30	30 / 34	19
Sortie pour aspiration (ø-mm)	75	60	60	-
Dimensions (mm)	550 x 310 x 580	950 x 430 x 1'050	1035 x 550 x 1100	600 x 360 x 260
Poids (kg)	155	85	76	27
Livré avec	• Bande grain G80 • 7 rouleaux : 20, 26, 32, 42, 48, 60 et 76	• Bande 75 x 2000 mm, G80 • Plexiglass de protection • Manuel d'utilisation	• Bande 75 x 2000 mm, G80 • Plexiglass de protection • Socle	• Bande 100 x 1'220 mm, G100 • Plexiglass de protection • Manuel d'utilisation
EAN	7612375631791	7612375528510 / 7612375608151	7612375701272	7612375528510 / 7612375608151
GAMME	I	P	P	P

REF	DÉSIGNATION	PRIX
9399	Socle pour touret	261 CHF
300 Z	Socle avec aspiration	1 166 CHF
Diamètre x Largeur x Alésage x Grain		
2098	Meule 150 x 20 x 20 x gr 46	37 CHF
2099	Meule 150 x 20 x 20 x gr 60	37 CHF
9191	Meule 150 x 25 x 20 x gr 36	55 CHF
9197	Meule 150 x 25 x 20 x gr 37	55 CHF
9340	Meule 200 x 25 x 20 g 36	81 CHF
9341	Meule 200 x 25 x 20 g 60	81 CHF
10034	Brosse métallique D 200 X 20 X 16	36 CHF
9950	Meule 250 x 38 x 25,4 G 36	160 CHF
10040	Brosse métallique D 250 X 20 X 25,4	55 CHF
9772	Meule 300 x 50 x 25,4 G 36	186 CHF
9773	Meule 300 x 50 x 25,4 G 60	186 CHF
Bande abrasive Largeur X longueur X Grain (par 5 bandes)		
9306	50 X 1000 G 60	37 CHF
9307	50 X 1000 G 80	37 CHF
9308	50 X 1000 G 100	37 CHF
9309	50 X 1000 G 120	37 CHF
9310	50 X 1000 G 180	37 CHF
9346	100 x 1000 g 60	81 CHF
9347	100 x 1000 g 80	81 CHF
9348	100 x 1000 g 100	81 CHF
9349	100 x 1000 g 120	81 CHF
9350	100 x 1000 g 180	81 CHF
9945	100 X 1160 G 80	83 CHF
9946	100 X 1160	83 CHF
9947	100 X 1160	83 CHF
9948	100 X 1160	83 CHF
9949	100 X 1160	83 CHF
9869	100 X 1220 G 60	95 CHF
9870	100 X 1220 G 80	95 CHF
9871	100 X 1220 G 100	95 CHF
9872	100 X 1220 G 120	95 CHF
9873	100 X 1220 G 180	95 CHF
9829	75 x 2000 g 60	95 CHF
9830	75 x 2000 g 80	95 CHF
9831	75 x 2000 g 100	95 CHF
9832	75 x 2000 g 120	95 CHF
9833	75 x 2000 g 150	95 CHF
9834	75 x 2000 g 180	121 CHF
2213	100 x 2000 g 24	99 CHF
2214	100 x 2000 g 40	99 CHF
2215	100 x 2000 g 60	99 CHF
2216	100 x 2000 g 80	99 CHF
2231	Dresse meule	49 CHF

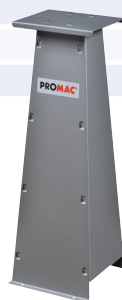

AFFUTEUSES À FORETS

JDG-0313

- Grande simplicité d'utilisation
- Simple et économique pour l'affûtage des forets hélicoïdaux de type HSS ou HSS-E (meule pour forets carbure en option)
- Permet d'affûter la pointe du foret et d'amincir l'âme du foret
- Capacité \varnothing 3 mm à 13 mm
- Ne nécessite pas d'expérience préalable de l'affûtage – travail rapide, propre et précis
- Simple à déplacer grâce à sa poignée de transport

230V



Prix catalogue HT

676 CHF

JDG-0332

- Angle de pointe 85° à 140° puissance 250 w
- Simple et économique pour l'affûtage des forets hélicoïdaux de type HSS ou HSS-E (meule pour forets carbure en option)
- Opérations possibles: affutage standard, en croix, amincissement de l'âme et correction de lèvres
- Capacité \varnothing 2.1 mm à 32 mm
- Ne nécessite pas d'expérience préalable de l'affûtage – travail rapide, propre et précis
- Simple à déplacer grâce à sa poignée de transport

Prix catalogue HT

2 493 CHF



230V

	JDG-0313	JDG-0332
Moteur (V / kW)	230 / 0.12	230 / 0.25
Angle de coupe	100 – 135°	95° – 135° / 85° – 140°
Diam. de forets affutables (mm)	3 à 13	2.1 à 32
Vitesse (min ⁻¹)	4'400	4'400
Dimensions (mm)	320 x 180 x 190	400 x 260 x 300
Poids (kg)	9	36
Livré avec	<ul style="list-style-type: none"> • Meule CBN (pour HSS) (3 – 12 mm) x 1, taille : 12.7 x 78 x 10 mm • Pinces de serrage: \varnothing 3, 4, 5, 6, 7, 8, 9, 10, 11, 12, 13 • Mandrin à pince de serrage : (\varnothing 3 – 14) 	<ul style="list-style-type: none"> • Meule CBN (pour HSS) • Pinces de serrage : ER20 : \varnothing 2.5, 3, 3.5, 4, 4.5, 5, 5.5, 6, 7, 8, 9, 10, 11, 12 • ER40 : \varnothing 13, 14, 15, 16, 17, 18, 19, 20, 21, 22, 23, 24, 25, 26, 27, 28, 29, 30, 31, 32
Option	Meule pour affutage	meule pour affutage forets carbure
EAN	7612375631852	7612375631869
GAMME	I	P

PALANS ÉLECTRIQUES

990G

Prix catalogue HT

252 CHF

991G

Prix catalogue HT

419 CHF

992G

Prix catalogue HT

816 CHF

- Palan à utilisation intermittente S3 20% 10 min
- Télécommande d'une longueur de 1.80m environ

Options : chariot et potence
(ref : 992-100 et 9931)



	990G	991G	992G
Moteur (V / kW)	230 / 0.50	230 / 0.90	230 / 1.60
Capacités de levage (kg)	125 / 250	250 x 500	500 / 999
Hauteur de levage (m)	12 / 6	12 / 6	11 / 5.5
Vitesse de levage (m / min)	8 / 4	8 / 4	8 / 4
ø du câble (mm)	3	4.2	5.6
Poids (kg)	11	17	31
EAN	7612375601244	7612375601220	7612375600865
GAMME	P	P	P

PALANS À CHAÎNE

- Treuil à chaîne mobile et maniable pour des utilisations diverses à l'intérieur et à l'extérieur
- Hauteur de montage faible avec poids propre minimal

995A

Prix catalogue HT

217 CHF

997A

Prix catalogue HT

517 CHF

994A

Prix catalogue HT

118 CHF

Options : chariots
(ref : 996-100A et 997-200A)



	995A	997A	994A
Capacités de levage (kg)	500	2'000	jusqu'à 250
Hauteur de levage (m)	2.8	2.8	1
Longueur de chaîne (m)	3	3	1
ø des maillons (mm)	6.3	8	4
Hauteur perdue (mm)	305	420	290
Poids (kg)	10.3	19.7	2
EAN	7612375508567	7612375600797	7612375508550
GAMME	P	P	P

PALANS À CHAÎNE

- Treuil à chaîne mobile et maniable pour des utilisations diverses à l'intérieur et à l'extérieur
- Hauteur de montage faible avec poids propre minimal
- Plaques de charge et composants internes traitement à chaud
- Le système de frein WESTON à double cliquet procure un niveau de sécurité supplémentaire
- Rotation à 360° des crochets en acier allié
- Conformes à ANSI/ASME et aux standards OSHA

JT-S90-100-30

- 1000 kg - 3m levage

Prix catalogue HT

197 CHF

JT-S90-050-60

- 500 kg - 6m levage

Prix catalogue HT

210 CHF

JT-S90-100-60

- 1000 kg - 6m levage

Prix catalogue HT

253 CHF

JT-S90-150-30

- 1500 kg - 3m levage

Prix catalogue HT

255 CHF

JT-S90-300-30

- 3000 kg - 3m levage

Prix catalogue HT

402 CHF

JT-S90-500-30

- 5000 kg - 3m levage

Prix catalogue HT

561 CHF



PLIEUSES

KFL 10/15

- Plieuse de tôle manuelle
- Longueur utile 1'020 mm
- Épaisseur maxi 1.50 mm
- Tablier plein
- Butée d'angle 150°

Prix catalogue HT

2 537 CHF



KFS 12/20

- Plieuse de tôle manuelle
- Longueur utile 1'270 mm
- Épaisseur maxi 2.0 mm
- Tablier segmenté à doigts
- Butée d'angle 135°

Prix catalogue HT

4 897 CHF



KFS 20/20

- Plieuse de tôle manuelle
- Longueur utile 2'020
- Épaisseur maxi 2.0 mm
- Tablier segmenté à doigts
- Butée d'angle 135°

Prix catalogue HT

13 867 CHF



	KFL 10 / 15	KFS-12 / 20	KFS 20 / 20
Ouverture maxi du tablier (mm)	33	47	122
Dimensions (mm)	1'188 x 685 x 1'048	1'600 x 900 x 1'175	2'567 x 560 x 1'265
Poids (kg)	115	340	1020
EAN	7612375631876	7612375631883	7612375631890
GAMME			

ROULEUSES

CY90-10/3M

- Rouleuse de tôle manuelle
- Longueur utile 1'050 mm
- Épaisseur maxi 3.0 mm
- Dispositif pour roulage conique
- Réglage des rouleaux manuel

Prix catalogue HT

7 099 CHF



CY90-10/3

- Rouleuse de tôle motorisée
- Longueur utile 1'050 mm
- Épaisseur maxi 3.0 mm
- Dispositif pour roulage conique
- Pupitre de commande

Prix catalogue HT

10 477 CHF



CY140-20 | 4.5 Motorisée

- Rouleuse de tôle motorisée
- Longueur utile 2'050 mm
- Épaisseur maxi 4.5 mm
- Dispositif pour roulage conique
- Réglage des rouleaux manuel
- Pupitre de commande

Prix catalogue HT

20 738 CHF



	CY90-10 / 3M	CY90-10 / 3	CYL -140-20 4.5 Motorisée
Épaisseur croquage (mm)	3	3	4
Diamètre des rouleaux (mm)	90	90	140
Puissance moteur (kW)	-	1.1	2.2
Vitesse roulage (M / mn)	-	5	5.7
Dimensions (mm)	2'100 x 850 x 1'130	2'100 x 850 x 1'130	3'240 x 900 x 1'200
Poids (kg)	490	570	1'530
EAN	7612375631906	7612375631913	7612375631920
GAMME			

PLIEUSES

BB-4814

- Butées d'arrêt réglables pour une bonne répétabilité
- Réglage d'écartement pour le pliage de différentes épaisseurs avec précision
- 1 jeu de 9 segments traités interchangeables : 76mm - 102mm - 635mm



Prix catalogue HT

3 205 CHF

BB-4816E

- Contre-poids réglable
- Réglage d'écartement pour le pliage de différentes épaisseurs avec précision
- Pieds support machine
- 1 jeu de 16 segments en acier trempé de grande qualité : 50mm - 76mm - 102mm



Prix catalogue HT

1 504 CHF

BB-7212

- Butées d'arrêt réglables et indicateur d'angle de pliage pour une bonne répétabilité
- Réglage de l'écartement pour le pliage de différentes épaisseurs avec précision
- 1 jeu de 17 poinçons traités interchangeables : 76mm - 102mm - 127mm - 150mm



Prix catalogue HT

11 804 CHF

BB-4012F

- Bridage de tôle à commande au pied (levée max 47mm)- facilite l'ajustement aux différentes épaisseurs
- Butées d'arrêt réglables pour une bonne répétabilité
- Un assortiment de 11 segments traités interchangeables, tous de tailles différentes : 25 - 30 - 35 - 38 - 45 - 50 - 76 - 102 - 150 - 197 - 270 mm



Prix catalogue HT

2 461 CHF

	BB-4814	BB-4816E	BB-7212	BB-4012F
Longueur utile (mm)	1'220	1'220	1'830	1'016
Capacité acier doux (mm)	2	1.6	3	2.5
Capacité INOX (mm)	1.25	1	1.6	1.6
Ajustement de la traverse (mm)	16	-	25	-
Profondeur de boîte (mm)	101	62	150	63.5
Angle de pliage	0 - 135°	0 - 135°	0 - 135°	0 - 135°
Dimensions (mm)	1'750 x 790 x 915	1'168 x 483 x 686	2'464 x 864 x 1'118	1'475 x 635 x 1270
Poids (kg)	580	163	1'098	320
EAN	5060473192313	5060473192320	5060473193681	5060473193899
GAMME	U	U	U	U

ROULEUSES

SR-1220M

- Rouleuse d'établi conçue de façon robuste et facile à manipuler
- Excellent complément pour tout atelier de production et le travail de la tôle jusqu'à une largeur de 900 mm



Prix catalogue HT

302 CHF

SR-5016M

- Rouleuse de tôle manuelle est un excellent choix pour une machine outils robuste et efficace
- Facile à régler et à utiliser
- Largeur utile de roulage de 1270 mm



Prix catalogue HT

2 822 CHF

SR-2420M

- Rouleuse d'établi robuste et facile à manipuler
- Excellent complément pour tout atelier de production et le travail de la tôle jusqu'à une largeur de 600 mm
- Livrée avec socle



Prix catalogue HT

1 243 CHF

SR-3622M

- Rouleuse d'établi robuste et facile à manipuler
- Excellent complément pour tout atelier de production et le travail de la tôle jusqu'à une largeur de 900 mm
- Livrée avec socle



Prix catalogue HT

1 299 CHF

	SR-1220M	SR-5016M	SR-2420M	SR-3622M
Longueur utile (mm)	300	1270	600	900
Capacité acier doux (mm)	1	1.6	1	0.8
∅ rouleau supérieur (mm)	31.25	76	50	50
∅ mini de roulage (mm)	47	103	75	75
Gorges pour cintrer du fil	6.25-3.5-3-2-1.25 (5)	13-11-9 (3)	10-8-6.25 (3)	11.2-9.5-7.1
Rapport de transmission	1:1	-	1:1	1:1
Puissance	Manuelle	Manuelle	Manuelle	Manuelle
Dimensions (mm)	55 x 25 x 28	170 x 66 x 80	112 x 38 x 53	140 x 375 x 525
Poids (kg)	15	250	100	130
EAN	5060473194310	5060473194323	5060473194313	5060473194314
GAMME	U	U	U	U

CINTREUSES 3 GALETS

PB 40-3

- Cintreuse 3 galets
- 3 galets entraineurs
- Réglage manuel du galet presseur
- Pédale de commande

400V

Prix catalogue HT

6 317 CHF



PB 50-3

- Cintreuse 3 galets
- 3 galets entraineurs
- Réglage manuel du galet presseur
- Pédale de commande
- Affichage digital de la profondeur de passe

400V

Prix catalogue HT

8 054 CHF



Livrées avec jeu de galets standards

Les galets pour tube sont en option

PB 50-3H

- Cintreuse 3 galets
- 3 galets entraineurs
- Réglage hydraulique du galet presseur par pompe manuelle
- Pédale de commande
- Affichage digital de la profondeur de passe

400V

Prix catalogue HT

12 090 CHF



ETM-60

CINTREUSE PAR ENROULEMENT

- Cintreuse par enroulement
- Nombre de programmes 40 x 5 cintres
- Capacité maxi 60 x 4 mm ou 2" x 4 mm
- Pupitre digital & commande par pédalier extérieur
- Machine livrée sur socle sans forme ni contre forme

400V

Prix catalogue HT

13 873 CHF



Livrées nues / forme et contre forme en option

	PB 40-3	PB 50-3	PB 50-3H		ETM-60
Puissance moteur (V / kW)	400 / 1.5	400 / 1.5	400 / 1.5	Puissance moteur (V / kW)	400 / 2
Galets entraineurs	3	3	3	Angle maxi de cintrage	180°
Diamètre des arbres (mm)	40	50	50	Programmable	oui
Affichage digital de la prof. de passe	non	oui	oui	Affichage digital	oui
Vitesse (T / PMn)	14	8.5	8.5	Vitesse (T / PMn)	3
Tête inclinable	oui	oui	oui	Rayon mini de cintrage	3 x le diamètre
Capacité maxi (mm)	60 x 1.5 / 1 1/2" Gaz; Carré 40 x 40 x 3	70 x 1.5 / 2" Gaz; Carré 50 x 50 x 3	70 x 1.5 / 2" Gaz; Carré 50 x 50 x 3	Capacité maxi (mm)	60 x 4 ou 2" x 4
Dimensions (mm)	800 x 870 x 1'350	1'100 x 800 x 1'400	1'100 x 800 x 1'600	Dimensions (mm)	600 x 500 x 980
Poids (kg)	340	355	430	Poids (kg)	190
Livré avec	Manuel d'utilisation	Manuel d'utilisation	Manuel d'utilisation	Livré avec	• Manuel d'utilisation • Clés de service
EAN	7612375631937	7612375631944	7612375631951	EAN	7612375631968
GAMME	C	C	C	GAMME	C

PRESSES HYDRO-PNEUMATIQUE

HSP-20A

- Régulateur de pression
- Jeu de V blocks
- Largeur utile 483 mm
- La capacité maximale de travail est 20 tonnes



Prix catalogue HT

1 076 CHF

HSP-30A

- Le HSP-30A dispose d'un châssis principal poinçonné, entièrement soudé permettant à l'opérateur d'exploiter la totalité de la force de 30 tonnes
- Jeu de V blocks en V
- Le vérin peut être déplacé de gauche à droite



Prix catalogue HT

1 329 CHF

HSP-50A

- Le bâti entièrement soudé de cette presse d'atelier BAILEIGH Industrial, lui assure une rigidité parfaite et permet l'utilisation maximale de la presse
- Le vérin de diamètre 152.4 mm dispose d'une course de 200 mm
- 50 tonnes max



Prix catalogue HT

2 738 CHF

	HSP-20A	HSP-30A	HSP-50A
ø du piston (mm)	51	60	-
Cylindre mobile	oui	oui	oui
Largeur de travail (mm)	490	570	1'030
Capacité maximale (tonnes)	20	30	50
Course du vérin (mm)	190.5	150	200
ø du vérin (mm)	76.2	130	152
Dimensions (mm)	1'727 x 1'118 x 610	1'930 x 1'120 x 610	2'110 x 1'120 x 610
Poids (kg)	150	205	365
EAN	5060473191120	5060473191122	5060473192737
GAMME	U	U	U

PRESSES HYDRO-PNEUMATIQUE

HSP-75A

- Cette machine dispose d'un bâti entièrement soudé qui la rend extrêmement rigide et permet à l'opérateur d'utiliser les 75 tonnes disponibles sans risquer de l'abîmer
- La presse HSP-75A BAILEIGH dispose également d'une fonctionnalité unique qui permet à l'opérateur de soulever et abaisser la table de travail à l'aide d'un système de treuil et d'une poulie



Prix catalogue HT
3 820 CHF

HSP-100A

- Cette presse d'atelier est équipée de composants pneumatiques de haute qualité afin d'obtenir une presse puissance et précise
- Un vérin pneumatique mobile de 165 mm de diamètre, cela procure un gros avantage lorsque l'on travaille sur des pièces excentrées
- Celui-ci a une course de 300 mm contrôlée à l'aide d'une pédale déportée, ce qui vous laisse les mains libres pour présenter la pièce
- 100 tonnes max



Prix catalogue HT
6 004 CHF

	HSP-75A	HSP-100A
Ø de la tête de piston (mm)	76.5	90
Vérin mobile (mm)	oui	oui
Largeur de travail (mm)	800	788
Capacité maximale (tonnes)	75	100
Course du vérin (mm)	250	300
Ø du vérin (mm)	230	165
Energie requise	air / manuelle	air / manuelle
Dimensions (mm)	2'108 x 1'118 x 610	2'185 x 1'143 x 610
Poids (kg)	590	775
EAN	5060473192744	5060473192709
GAMME	U	U

PRESSES D'ÉTABLI

AP-3R

Presse manuelle

- Presse avec un levier à cliquet qui vous permet d'optimiser et faciliter le pressage de votre pièce
- Dispose d'une plaque inférieure à 4 positions, parfaitement perpendiculaire au vérin et dont l'ouverture s'adapte à la plupart des broches
- Elle peut être montée sur socle ou sur établi



Prix catalogue HT

355 CHF

AP-5

- Cadre en fonte robuste
- Parfait pour les ateliers de fabrication ou d'usinage afin de presser des roulements par exemple
- Livrée avec une plaque inférieure robuste à 4 positions adaptable pour différentes tailles de broches
- Elle peut être montée sur socle ou sur établi



Prix catalogue HT

735 CHF

Presse manuelle

	AP-3R	AP-5
Force pression	3 t	5.6 t
Col de cygne (mm)	127	226
Hauteur de travail max. (mm)	279	400
Ø perçage par pression (mm)	38	50
Dimensions (mm)	457 x 229 x 635	762 x 381 x 953
Poids (kg)	60	166
EAN	5060473193873	5060473193874
GAMME	U	U

CISAILLES MANUELLES

MPS-1

- Cette cisaille permet de couper un grand panel de forme
- Machine petite mais robuste ce qui permet de couper facilement de l'acier doux de calibre 14 ou encore de grands panneaux



Presse manuelle

Prix catalogue HT

352 CHF

MPS-12

- Cisaille à tôle manuelle polyvalente montée sur établi qui est parfaite pour les petits ateliers de fabrication avec peu d'espace
- Système de levier connecté à la poignée rabattable pour plus d'efficacité



Presse manuelle

Prix catalogue HT

352 CHF

	MPS-1	MPS-12
Capacité de cisaillement (mm)	2	12.7
Longueur de cisaillement (mm)	63.5	4.7
Longueur de lame (mm)	108	70 x 6
Puissance	Manuelle	Manuelle
Dimensions (mm)	610 x 254 x 343	737 x 165 x 445
Poids (kg)	9	29
EAN	5060473191047	5060473191048
GAMME	U	U

ASPIRATEUR POUSSIÈRES

TFV-6FOX

NEW

- Portable et pratique, ce petit aspirateur dispose d'aucune contrainte avec un maximum de confort grâce à son design compact
- Idéal pour aspirer les petits débris, les poussières (même les plus fines) et les cendres froides
- Aspire partout, même dans les recoins les plus étroits
- **GARANTIE 3 ANS**

UTILISATION



Sec



Montage



Voiture

230V



Prix catalogue HT

129 CHF

	TFV-6FOX
Moteur (v / kW)	230 / 1.2
Cuve (matériaux)	Synthé / PVC
Capacité de cuve (l)	6
Dépression colonne eau (mm)	1940
Capacité d'aspiration (m ³ / h)	107.4
Sous-pression max (Mbar)	190.24
Niveau pression sonore (dB)	75
Système de filtre	Cartouche / Papier
Classification filtre	L
Prise démarrage auto	non
Accessoires (ø-mm)	32
Dimensions (mm)	210 x 270 x 400
Poids (kg)	4.5
EAN	7612375699388
GAMME	P

ASPIRATEURS EAU / POUSSIÈRES

VAC-12-H

ASPIRATEUR EAU / POUSSIÈRES

- Construction particulièrement robuste et durable
- Pour des utilisations professionnelles à l'hôtel ou aux bureaux
- Boîtier résistant aux chocs en plastique recyclable à 70%
- Équipé d'un tuyau d'aspiration de 2.5 m
- Câble d'alimentation de 12 m
- Haute puissance d'aspiration
- Émissions sonores réduites, seulement 62 dB (A)



UTILISATIONS



Prix catalogue HT

220 CHF

230V

LIVRAISON



VAC-27TB-R

ASPIRATEUR EAU / POUSSIÈRES

- Tuyau de sécurité 2.5 m
- Avec prise à démarrage automatique pour outillage (puissance max. : aspirateur + outils électriques = 2'300 Watt)
- **Prise asservie**



UTILISATIONS



Prix catalogue HT

376 CHF

230V

LIVRAISON



VAC-32TB

ASPIRATEUR EAU / POUSSIÈRES

- Filtre en tissu traité grâce à la nanotechnologie, élimine les micro-organismes : bactéries, virus etc.
- Cuve en Inox
- Tuyau de sécurité 2.5 m



UTILISATIONS

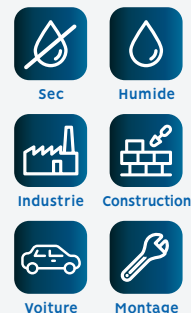

Prix catalogue HT

406 CHF

230V

LIVRAISON



	VAC-12-H	VAC-27TB-R	VAC-32TB
Moteur (V / kW)	230 / 0.87	230 / 1.5	230 / 1.5
Cuve (matériaux)	Matière / Synthétique / PVC	Inox	Inox
Capacité de cuve (L)	12	27	32
Dépression colonne eau (mm)	2'420	2'230	2'230
Capacité d'aspiration (m3 / h)	183	255	255
Sous-pression max (Mbar)	242	218.68	218.68
Niveau pression sonore (dB)	62	72	69
Système de filtre	Cartouche / Papier	Cartouche / Polyester	Tissu / Polyester
Classification filtre	M	M	L
Prise démarrage auto	non	oui	non
Accessoires (ø-mm)	36	36	38
Dimensions (mm)	400 x 400 x 330	306 x 360 x 610	360 x 360 x 720
Poids (kg)	6	8	9.6
EAN	7612375528435	7612375517118	7612375517125
GAMME	P	P	P

ASPIRATEURS EAU / POUSSIÈRES

VAC-50-2TB

ASPIRATEUR EAU / POUSSIÈRES

- Filtre en tissu traité grâce à la nanotechnologie, élimine les microorganismes : bactéries, virus etc.
- Tuyau de sécurité 2.5 m

UTILISATIONS



Prix catalogue HT

740 CHF

230V

LIVRAISON



VAC-62-2TB

ASPIRATEUR EAU / POUSSIÈRES

- Équipé d'un tuyau flexible antistatique et résistant à l'huile
- Vidange de l'eau restante facile à travers un flexible
- 2 moteurs

Équipé du système FLOWMIX

Le système Flowmix est une technologie unique et brevetée qui permet à la machine d'augmenter de 60% les performances de l'aspiration d'eau (jusqu'à 3.800 mmH2O), contrairement à tout autre aspirateur sur le marché. Avec une consommation d'énergie inférieure.

UTILISATIONS

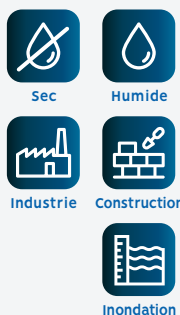

Prix catalogue HT

1 035 CHF

230V

LIVRAISON



VAC-3 / 50 OPT W&D

ASPIRATEUR EAU / POUSSIÈRES

- Cuve INOX – 3 moteurs indépendants et modulaires
- Chariot pour déplacement aisé
- Filtre Cartouche HEPA H14 (Haute filtration)

Livré avec kit PMDT 01227

Ce KIT est résistant aux hydrocarbures.

UTILISATIONS

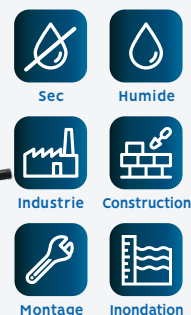

Prix catalogue HT

230V

2 210 CHF

LIVRAISON



	VAC-50-2TB	VAC-62-2TB	VAC-3 / 50 OPT W&D
Moteur (V / kW)	230 / 2.2	230 / 2.6	220 – 240 / 3.3
Cuve (matériaux)	Inox	Inox	Inox
Capacité de cuve (L)	50	62	50
Dépression colonne eau (mm)	2'230	2'680	2'300
Capacité d'aspiration (m3 / h)	400	400	600
Sous-pression max (Mbar)	218.68	233.39	-
Niveau pression sonore (dB)	72	82	76
Système de filtre	Tissu / Polyester	Cartouche / Polyèstre	Cartouche HEPA 14 / Filtre
Classification filtre	L	M	-
Prise démarrage auto	non	non	non
Accessoires (ø-mm)	38	38	60
Dimensions (mm)	500 x 500 x 870	580 x 740 x 930	580 x 700 x 1150
Poids (kg)	17.5	26	68
EAN	7612375517156	7612375517187	7612375632057
GAMME	P	P	P

ASPIRATEURS EAU / POUSSIÈRES

VAC-33TB-R

ASPIRATEUR EAU / POUSSIÈRES

- Tuyau de sécurité 2.5 m
- Avec prise à démarrage automatique pour outillage (puissance max. : aspirateur + outils électriques = 2'300 Watt)
- Prise asservie

LIVRAISON



230V

Prix catalogue HT

515 CHF

UTILISATIONS



VAC-33TB-R			
Moteur (V / kW)	230 / 1.5	Classification filtre	L
Cuve (matériaux)	Inox	Prise démarrage auto	oui
Capacité de cuve (L)	32	Accessoires (ø-mm)	38
Dépression colonne eau (mm)	2'230	Dimensions (mm)	360 x 360 x 720
Capacité d'aspiration (m3 / h)	255	Poids (kg)	9.6
Sous-pression max (Mbar)	218.68	EAN	7612375 517132
Niveau pression sonore (dB)	69	GAMME	P
Système de filtre	Tissu / Polyester		

GÉNÉRATEURS

Livrés avec kit brouette

AVEC AVR

- **MOTEUR ESSENCE**
Promac convainquent avec un rapport qualité-prix imbattable
- Tous équipés d'un voltmètre, d'un système de surveillance d'huile, d'une jauge à carburant et d'un disjoncteur de protection contre les surcharges
- Utilisation : éclairage, outil électrique, compresseur, meuleuse d'angle, scie circulaire portable, tondeuse, pompes

GE-2500N

MONO CYLINDRE

230V



Prix catalogue HT

588 CHF

GE-4000N

MONO CYLINDRE

230V



Prix catalogue HT

926 CHF

GE-6500N

MONO CYLINDRE

230V



Prix catalogue HT

1 291 CHF

	GE-2500N	GE-4000N	GE-6500N
Type de moteur	1 cylindre, 4-claqué	1 cylindre, 4-claqué	1 cylindre, 4-claqué
Tension (V)	230	230	230
Courant électrique (VA)	2.2	3.5	5.5 - Démarrage électrique
Fréquence (Hz)	50	50	50
Type de protection	IP23	IP23	IP23
Raccordement électrique CC (V)	12	12	12
Puissance de moteur (ch)	7	9	16
Capacité du réservoir (lt.)	15	25	25
Temps de fonct. demi charge (h)	13	13	9
Dimensions (mm)	805 x 445 x 555	905 x 555 x 645	905 x 555 x 645 / 85
Poids (kg)	39	69	85
EAN	7612375521757	7612375521764	7612375521771
GAMME	P	P	P



2023
LES
PREMIUMS

WWW.PROMAC.FR

PROMAC[®]

Valable du 01 / 01 / 2023
au 31 / 08 / 2023

Prix HT. **Hors coûts de transports
et surcharge container**

VOTRE NÉGOCIANT