

**PROMAC**<sup>®</sup>



PROMAC.FR/DE

# PREMIUM – SORTIMENT

[WWW.PROMAC.FR/DE/DE](http://WWW.PROMAC.FR/DE/DE)

Gültig vom 1. Januar 2024 bis 31. August 2024 – Preis zzgl. 7,7 % MwSt.  
zzgl. **Transportkosten und Containerzuschlag.**

**2024**

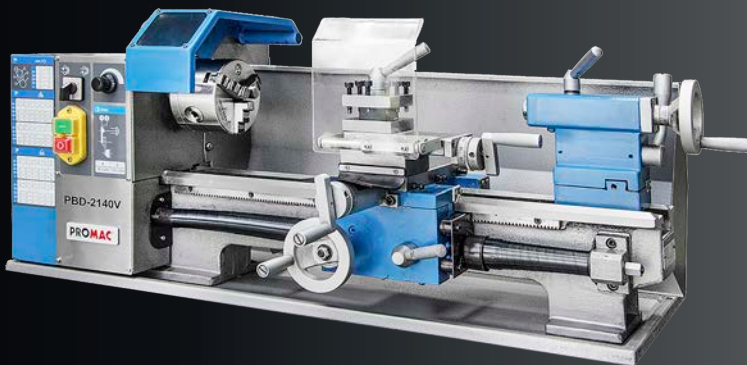

In diesem Katalog finden Sie das gesamte Sortiment der Marke Tool France: Bohrmaschinen, Staubsauger, Werkzeugkoffer, Bandsägen, Kabeltrommeln, ...

 **TOOL FRANCE**

**CHF**

## TISCHBOHRMASCHINE

### 211Z

- Geliefert mit Schnellspannbohrfutter 1 - 16 mm
- Schraubstock 75 mm
- Bohrfutterschutz
- Not-Ausschalter vorne
- Drehzahlverstellung mittels Keilriemen
- Bohrtisch mit Parallelnuten 12 mm

230V



Preis exkl. VAT

**402 CHF**

### 212

- Geliefert mit Schnellspannbohrfutter
- Bohrfutterschutz
- Not-Ausschalter vorne
- Drehzahlverstellung mittels Keilriemen
- Schalter mit Wiederanlaufschutz

230V



Preis exkl. VAT

**491 CHF**

### 212B

- Ermöglicht das Bohren mit einer großen Auswahl an Werkzeugen.
- Die Maschine ist präzise konstruiert.
- Qualifiziertes Personal findet in der einfachen Bedienung keine Grenzen.
- Manuelles Absenken der Spindel
- Der Kopf der Maschine besteht aus gealtertem Grauguss. Sie ist ebenfalls ein Garant für Präzision
- Tisch bis zu 45° rechts und links neigbar

230V



Preis exkl. VAT

**535 CHF**

### 212VLL

- Mechanische Geschwindigkeitsregelung
- Digitale Anzeige der Geschwindigkeit
- LED-Beleuchtung des BOHREN-Bereichs
- Zwei Laser, um den Zentrierpunkt zu setzen.
- Schutz des Servofutters
- MK2/B16



Laser

230V



Preis exkl. VAT

**537 CHF**

	211Z	212	212B	212VLL
Motor (V / kW)	230 / 0.25	230/0.37	230 / 0.375	230/0.55
Morsekegel	B16	MK2	MK2	MK2
Schwannenhals (mm)	130	170	168	155
Max. Stahlkapazität (ø-mm)	16	16	16	16
Spindelhub (mm)	60	80	80	80
Anzahl der Drehzahlen	5	5	12	Stufenlos
Drehzahlbereich (min-1)	600-2'600	490-2'510	230 - 2'550	450-2'500
Breite der Nuten (mm)	12	12	14	12
Abmessungen (mm)	420 x 240 x 720	560 x 320 x 970	620 x 400 x 1060	500 x 235 x 935
Gewicht (kg)	32	45	55	45
Geliefert mit	• Schnellspannbohrfutter 13 mm • Schraubstock 75 mm	• Schnellspannbohrfutter 16mm	• 16-mm-Selbstbohrfutter	• 16-mm-Selbstbohrfutter
DEEE	1.92	2.7	2.7	1.92
EAN	7612375601275	7612375520507	7612375692792	7612375694178
SORTIMENT	P	P	P	P

## TISCHBOHRMASCHINE

### JD-3285M/T

- LED-Beleuchtung des Bohrbereichs
- Zwei Laser zum Anbringen des Zentrierpunktes
- Schutz des Servofutters
- Geschwindigkeitsänderung durch Riemen
- Neigbarer Tisch 45°D/45°G

**230V**

JD3285-M

**400V**

JD3285-T



Laser



Preis exkl VAT

**1 100 CHF**

### JDT-2512V

- Bohrmaschine für die Werkbank
- Stufenlos elektronische Geschwindigkeit
- Digitale Anzeige der Geschwindigkeit
- Gewindeschneideinrichtung (bis M 12)

**400V**



Preis exkl VAT

**2 749 CHF**

### BX-825VT

- Stufenlose Drehzahlregulierung und digitale Drehzahlanzeige
- Bohrfutterschutz / Not-Ausschalter vorne
- Gewindeschneiden mit Laufumkehr
- Links- / Rechtslauf-Schalter

**400V**



Preis exkl VAT

**3 435 CHF**

### 378VLB

- Gleichstrommotor mit variabler Geschwindigkeit
- Mit 16 mm selbstspannendem Bohrfutter
- Kreuzschlittisch, verstellbar über Zahnstange
- Schalter mit Spule mit Wiederanlaufschutz
- Elektrisch gesicherte Riemenabdeckung
- LED-Beleuchtung des Bohrbereichs

**230V**



Preis exkl VAT

**2 184 CHF**

	JD-3285 M/T	JDT-2512V	BX-825VT	378VLB
Motor (V / kW)	230 / 0.75 400 / 0.75	400 / 0.75	400 / 0.55	230 / 1.5
Bohrspindel / Kegeldorn	MK3	MK2	MK3	MK2
Schwannenhals (mm)	215	205	180	185
Max. Bohrleistung Stahl (ø-mm)	32	23	25	16
Spindelhub (mm)	85	100	105	85
Gewindeschneideinrichtung	M12	M12	M12	
Anzahl Drehzahlen	16	Dimmer	Dimmer	Dimmer
Drehzahlbereich (min-1)	180 – 3'000	100 – 2'100	270 – 2'700	200 – 2'100
Nutenbreite (mm)	12	14	12	12
Abmessungen (mm)	850 x 350 x 1'190	1'055 x 610 x 380	850 x 350 x 1'190	1'075 x 290 x 570
Gewicht (kg)	125	105	125	88
Geliefert mit	• Selbstspannendes Bohrfutter MK3/B16mm	• Werkzeughalter MK2	• Selbstspannendes Bohrfutter 1-16 mm Morsekegel MK3	• Selbstspannendes Bohrfutter
DEEE	3.66	6	8.89	5.28
EAN	7612375691948 / 7612375691955	7612375631814	7612375308717	7612375517088
SORTIMENT	R	P	P	P

## TISCHBOHRMASCHINE

## SOCKEL

## SÄULENBOHRMASCHINE

### 378VB

- Variable Geschwindigkeitsregelung und digitale Anzeige der Geschwindigkeit
- Servogesteuerter Bohrfutterschutz / Not-Aus-Schalter an der Vorderseite

230V



Preis exkl VAT

**2 084 CHF**

### 378CLB

- Motor mit zwei Geschwindigkeiten
- 16-mm-Schnellspannbohrfutter und Not-Aus-Schalter
- Schalter mit Wiederanlaufschutzspule
- Mit Schalter gesicherte Riemenabdeckung und Schutzvorrichtung für das Spannfutter
- Tisch mit Kreuzrillen, verstellbar mit Zahnstange
- Integrierte Beleuchtung

400V



Preis exkl VAT

**1 642 CHF**

### 2046

- Optionaler Sockel für folgende Maschinen: 211Z – 212 – 370ELB – 371ELB – 378 – BX – 825VT – JD-3285.
- Stabile Konstruktion mit Tür und 2 gummierten Regalböden.
- 350x550x800 mm
- 26 kg



Preis exkl VAT

**464 CHF**

### JDT-3216V

- Ständerbohrmaschine
- Stufenlos elektronische Geschwindigkeitsanzeige
- Digitale Anzeige der Geschwindigkeit
- Gewindeschneideinrichtung
- (bis M16)

400V



Preis exkl VAT

**3 809 CHF**

	378VB	378CLB	JDT-3216V
Motor (V / kW)	230 / 1.2	400 / 0.55	400 / 1.1
Morsekegel	MK2	MK2	MK3
Schwanenhals (mm)	180	165	245
Max. Stahlkapazität (ø-mm)	20	16	32
Spindelhub (mm)	90	85	135
Gewindeschneiden	-	-	M16
Anzahl der Geschwindigkeiten	Dimmer	24	Dimmer
Geschwindigkeitsbereich (min-1)	150 – 1'000 / 350 – 2'500	145 – 1'165 / 290 – 2'330	100 – 2'100
Breite der Rillen (mm)	12	12	T14
Abmessungen (mm)	630 x 350 x 1'090	1'075 x 600 x 290	1'590 x 710 x 610
Gewicht (kg)	88	71	230
Geliefert mit	• Selbstspannendes Bohrfutter von 1-16mm Morsekegel MK2	• Selbstspannendes Bohrfutter 16mm	• Werkzeughalter MK3 Bohrfutter cl. 16mm
DEEE	5.28	5.28	13.8
EAN	7612375503746	7612375517071	7612375631821
SORTIMENT	P	P	P



## SÄULENBOHRMASCHINE

**DP-1000E**



- Geschwindigkeitsänderung durch Riemen
- 5 Geschwindigkeiten im Bereich von 250 bis 2900 U/min zur Anpassung an Ihre Anwendung.
- Riemenantriebener Kopf bohrt eine maximale Kapazität von 25 mm in weichen Stahl

**230V**



Preis exkl. VAT

**1 798 CHF**

**213A**

- Servo-Futterschutz
- Geschwindigkeitsänderung durch Riemen
- Tisch neigbar 0 – 45°

**230V**



Preis exkl. VAT

**881 CHF**

**214AB/-M**

- Geschwindigkeitsänderung durch Riemen
- Servo-Futterschutz
- Neigbarer Tisch 0 – 45°.
- Großer Arbeitstisch 428 x 475 mm
- Bohrung Stahl 26 mm

**Montiert geliefert**



**400V**  
214AB-T

Preis exkl. VAT

**1 591 CHF**

**230V**  
214AB-M

Preis exkl. VAT

**1 612 CHF**

**JD-32120**

- Geschwindigkeitsänderung durch Riemen
- Schutz des Bohrfutters
- Bohrkapazität Stahl 32mm
- Tisch neigbar 45D&G
- Tischsäule 360° drehbar

**230V**



Preis exkl. VAT

**2 615 CHF**

	DP-1000E	213A	214AB/-M	JD-32120
Motor (V / kW)	230	230 / 0.37	400 / 0.75 230 / 0.75	230 / 1.1
Morsekegel	MK2	MK2 / B16	MK3	MK3
Schwannenhals (mm)	190	180	280	280
Bohrung max. R50 (ø-mm)	25	16	26	32
Spindelhub (mm)	135	85	115	120
Anzahl der Geschwindigkeiten	5	12	12	12
Geschwindigkeitsbereich	250 – 2900	260-2'900	150 – 2'840	145 – 2'530
Breite der Rillen (mm)	T12	T12	T12	16
Abmessungen (mm)	1'220 x 1'120 x 2'085	600 x 340 x 1'570	840 x 460 x 1'750	890 x 480 x 1'700
Gewicht (kg)	132	58	164	145
Deliefert mit	• Welle B16 / MK2 • Selbstspannendes Bohrfutter Kapazität 1-16mm	• Selbstspannendes Bohrfutter von 1-13mm	• Selbstspannendes Bohrfutter von 1-16mm Morsekegel MK3	• Werkzeughalter 16-mm-Selbstbohrfutter MK3
DEEE	7,5	3.48	9.72	9.48
EAN	7612375692105	7612375521573	7612375504453 / 7612375692648	7612375537284
SORTIMENT	U	P	P	P

## SÄULENBOHRMASCHINE

### 930E

- Umkehrbarer Schraubstocktisch
- (Backen 120 mm / Spannen 75 mm)
- Servogesteuerter Futterschutz / 2-Gang-Motor
- In den Sockel integriertes Schmiersystem
- Umschalten der Geschwindigkeiten durch Riemenschalter
- Mit Wiederanlaufschutzspule



### BX-834V

- Stufenlos Geschwindigkeiten und digitale Anzeige der Geschwindigkeit
- Gewindeschneideinrichtung durch Drehrichtungsumkehr mit Wahlschalter
- Tisch um 180° neigbar + Schraubstock mit 120 mm Öffnungsweite
- Integrierte Schmierung
- Spindel mit M12-Bodenschraube zum Halten von Werkzeugen



### BX-840VB

- Stufenlos Geschwindigkeiten und digitale Anzeige der Geschwindigkeit
- Gewindeschneideinrichtung Funktion durch
- Umkehrung der Drehrichtung
- mit Wahlschalter
- Integrierte Schmierung
- Bohrspindel / Kegeldorn MK 4



### BX-840VADT

- Gangstufen und digitale Geschwindigkeitsanzeige
- Zwei Geschwindigkeitsbereiche durch mechanisches Getriebe
- Gewindeschneideinrichtung durch Drehrichtungsumkehr mit Wahlschalter (Tiefenanschlag / Schalter)
- Automatisches Absenken der Spindel
- Integriertes Schmiersystem



	930E	BX-834V	BX-840VB	BX-840VADT
Motor (V / kW)	400 / 0.75	400 / 1.5	400 / 2.2	400 / 1.5
Morsekegel	MK3	MK3	MK4	MK4
Schwannenhals (mm)	210	230	300	265
Bohrung max. R50 (ø-mm)	30	32	40	40
Spindelhub (mm)	125	140	150	150
Gewindeschneiden	-	M4-M16	M4-M20	M4-M20
Anzahl der Geschwindigkeiten	18	Dimmer	Dimmer	Dimmer
Geschwindigkeitsbereich (min-1)	115 – 2'470	80 – 2'500	70 – 2'000	65 – 2'000
Breite der Rillen (mm)	T12	T14	T14	T16
Abmessungen (mm)	750 x 450 x 1'745	880 x 660 x 1'810	790 x 540 x 1'870	915 x 560 x 1'970
Gewicht (kg)	216	295	330	385
Delivert mit	• Selbstspannendes Bohrfutter 1-16 mm Morsekegel MK3	• Schutzvorrichtung für Servofutter Tisch / Schraubstock 120 m Öffnungsweite	• Selbstspannendes Bohrfutter 1-16mm Morsekegel MK4	• Selbstspannendes Bohrfutter 1-16 mm Morsekegel MK4
DEEE	12.96	17.7	19.8	22.92
EAN	7612375608076	7612375534504	7612375534498	7612375526868
SORTIMENT	P	R	R	R

## SÄULENBOHRMASCHINEN

**TFD-26115**
**NEUE**

- Riemengesteuertes Schalten
- Servo-Futterschutz
- Tisch neigbar 0-45°
- Großer Arbeitstisch 428 x 475 mm
- Bohrung Stahl 26 mm
- **3 JAHRE GARANTIE**

**400V**

Preis exkl. VAT

**1 762<sup>CHF</sup>**
**TFD-32TE**
**NEUE**

- Umkehrbarer Tisch-Schraubstock
- LED-Beleuchtung des Bohrbereichs
- Zwei Laser, um den Zentrierpunkt zu setzen.
- Motor mit 12 Geschwindigkeiten
- Digitale Anzeige der Geschwindigkeit U/min und der Tiefe.
- **3 JAHRE GARANTIE**

**400V**

Preis exkl. VAT

**1 762<sup>CHF</sup>**
**TFD-30TE**
**NEUE**

- Umkehrbarer Schraubstocktisch (Backen 120 mm / Klemmung 75 mm)
- LED-Beleuchtung des Bohrbereichs
- Motor mit 2 Geschwindigkeiten
- Integrierte Schmierung
- Riemenschaltung der Geschwindigkeiten
- **3 JAHRE GARANTIE**

**400V**

Preis exkl. VAT

**3 378<sup>CHF</sup>**
**TFD-34TEV**
**NEUE**

- Variabler Geschwindigkeitsregler und digitale Geschwindigkeitsanzeige
- Gewindefunktion durch Drehrichtungsumkehr mit Wahlschalter
- Um 180° neigbarer Tisch + Schraubstock mit 120 mm Öffnungsweite.
- Integrierte Schmierung Spindel mit M12-Bodenschraube zum Halten der Werkzeuge
- **3 JAHRE GARANTIE**

**400V**

Preis exkl. VAT

**5 482<sup>€</sup>**

	TFD-26115	TFD-32TE	TFD-30TE	TFD-34TEV
Motor (V / kW)	400 / 0.75	400 / 1.1	400 / 0.75	400 / 1.5
Morsekegel	MK3	MK4	MK3	MK3
Schwannenhals (mm)	280	255	210	230
Stahlkap max. (ø-mm)	26	32	30	32
Spindelhub (mm)	115	120	125	140
Gewindefunktion	-	-	-	M4-M16
Anzahl der Geschwindig-	12	12	18	Dimmer
Geschwindigkeitsbereich	150 - 2'840	150 - 2'450	105 - 2'650	80-2'500
Breite der Rillen (mm)	T12	T14	T14	T14
Abmessungen (mm)	840 x 460 x 1'750	802 x 455 x 1'720	750 x 450 x 1'745	880 x 660 x 1'810
Gewicht (kg)	164	150	216	295
Delivered with	• Maschine wird mit selbstspannendem Bohrfutter und servogesteuerter Schutzvorrichtung geliefert	Maschine wird mit selbstspannendem Bohrfutter und servogesteuerter Schutzvorrichtung geliefert	Maschine wird mit selbstspannendem Bohrfutter und servogesteuerter Schutzvorrichtung geliefert	• Schutzvorrichtung für Servofutter Tisch / Schraubstock 120 mm Öffnungsweite Selbstspannendes Bohrfutter
DEEE	8.16	8.16	13.2	17.1
EAN	7612375700039	7612375694475	7612375696370	7612375701241
SORTIMENT	P	P	P	R

## BOHRER AUF SOCKEL

372E / 373E

- 12 Geschwindigkeiten
- Kopfhöhe mit Zahnstange verstellbar.
- Sockel serienmäßig
- Not-Aus-Schalter an der Vorderseite
- Servogesteuerter Bohrfutterschutz

230V

400V

Preis exkl. VAT

**1 457<sup>CHF</sup>**



	372E / 373E
Motor (V / kW)	230 / 0,55 400 / 0,55
Spindelkonus	MK2
Max. Bohr-Ø	16 mm
Spindelhub	85 mm
Schwanenhals	180 mm
Spindelgeschwindigkeit	290 bis 2300 Umdrehungen pro Minute
Max. Gewicht auf dem Tisch	100 kg
Rillen	T12
Abmessungen	1'840 x 390 x 730
Gewicht (kg)	98
Geliefert mit	Selbstspannendes Bohrfutter 1-16mm
DEEE	6
EAN	7612375528558 / 7612375521597
SORTIMENT	P

## VAKUUMBOHRMASCHINE

TFC-50S

NEUE

**TOOL FRANCE**

- Neue Bohrmaschine von Tool France, die sich dank ihrer VACU-TEC-Basis unter Vakuum auf allen flachen, nicht porösen und nicht perforierten Oberflächen (Edelstahl, Stahl in allen Stärken, Alu, Holz, PVC, ...) festhält.
- Geliefert mit integriertem Weldon-Fräserhalter

Preis exkl. VAT

**1 769<sup>CHF</sup>**



230V

	TFC-50S
Motor (V / kW)	230 / 1,3
Fräsen (mm)	MK3
Hublänge (mm)	170
VAC-Basis (L x B x H)	300 x 140 x 21
Adsorptionskraft (kg)	300
Leerlaufdrehzahl (U/min)	380 und 690
Geschwindigkeit unter Last (U/min)	235 und 415
Brosche	MK3
Länge (mm)	430
Breite (mm)	200
Höhe (mm)	442 - 590
DEEE	0,9
EAN	7612375696493
SORTIMENT	P

## BOHRMASCHINEN MIT MAGNETISCHER BASIS



Preis exkl. VAT

**608<sup>CHF</sup>**

230V

230V

Preis exkl. VAT

**1 247<sup>CHF</sup>**



	MDA-35S	MDA-50S
Motor (V / kW)	230 / 0,9	230 / 1,2
Getriebe (U / min)	400	235 / 425
Steckdose	19 mm Weldon	19,05 mm (3/4") WELDON
Klebekraft magn: T Wool force (10 mm Stahl) (N)	9'800	16'000
Max. Ø in Stahl (mm)	Fräser: 12-35, Bohrer 1-13 mm WELDON DIN 338 und 6-13 mm DIN 1897	Fräser: 12-50, Bohrer 1-20 mm
Max. Schnitttiefe (mm)	50	50
Hub (mm)	90	170
Magnetische Halterung (mm)	81 x 160	84 x 168
Min. Dicke (mm)	6	6
Gewicht (kg)	8,5	13,5
Geliefert mit	<ul style="list-style-type: none"> <li>• 1 x Schutz für die Bohrmaschine</li> <li>• 3x Griff</li> <li>• 1x Sechskantschlüssel 2,5 mm</li> <li>• 1x Sechskantschlüssel 3 mm</li> <li>• 1x Sechskantschlüssel 4 mm</li> <li>• 1x Sechskantschlüssel 5 mm</li> <li>• 1x Schmiersystem</li> <li>• 1x Sicherheitskette</li> <li>• Vorrichtung für Kühlmittel</li> </ul>	<ul style="list-style-type: none"> <li>• 1 x Schutz für die Bohrmaschine</li> <li>• 3x Griff</li> <li>• 1x Sechskantschlüssel 2,5 mm</li> <li>• 1x Sechskantschlüssel 3 mm</li> <li>• 1x Sechskantschlüssel 4 mm</li> <li>• 1x Sechskantschlüssel 5 mm</li> <li>• 1x Schmiersystem</li> <li>• 1x Sicherheitskette</li> <li>• Vorrichtung für Kühlmittel</li> </ul>
DEEE	0,51	0,9
EAN	7612375691993	7612375694161
SORTIMENT	I	I



ZUBEHÖR		SORTIMENT	PREIS
9954	Set Promac 6 Spiralbohrer Weldon-Schaft Prof: 30 mm (6, 7, 8, 9, 10, 11 mm) Alle Bohrmaschinen	A	112 CHF
9953	Set Promac 3 Fräser + 1 Pilot (14, 18, 22 mm) Prof: 30 mm Alle Bohrmaschinen	A	98 CHF
9956	Set 6 Fräser + 1 Pilot (12, 14, 16, 18, 20, 22 mm) Prof: 30 mm Alle Bohrmaschinen	A	340 CHF
18107	Schnellspan-Bohrfutter mit Aufnahme für Spiralbohrer 1 – 13 mm (DIN 1897)	A	130 CHF
20202	FEIN Fräseradapter auf Bohrmaschinen mit Weldon-Schaft	A	119 CHF
20203	Auswurfstange passend für Art.-Nr. 20202 – einzeln	A	44 CHF
20206	Verlängerungsadapter	A	239 CHF
20210	apter für den Einsatz von FEIN-Quick IN Schaftfräsern auf Magnetbohrmaschinen mit Weldon-Stecker	A	156 CHF
2296	Magnetischer Stab	A	62 CHF
18008	Schnellspan-Bohrfutter mit Morsekonus 2 für Spiralbohrer $\phi$ 1 – 16 mm	A	135 CHF



## BOHRMASCHINEN MIT MAGNETISCHER BASIS

### MDA-35Q

**Wird mit 3 Fräsern geliefert**

- 9'000 N Kraft magnetisch auf Mindestdicke von 6 mm
- Integrierte Schmierung
- Quick Change



Preis exkl. VAT

**1 131 CHF**

**230V**

### MDA-50Q

**Geliefert mit 6 Fräsern**

- Höhenverstellung zusätzlich durch Zahnstange
- 12'000 N Kraft magn. auf Dicke Minimum von 6 mm
- Schmierung integriert
- Quick Change



Preis exkl. VAT

**1 777 CHF**

**230V**

### MDA-80Q

**Geliefert mit 6 Fräsern**

- Höhenverstellung zusätzlich durch Zahnstange
- 16'000 N Kraft magn. auf Dicke Minimum von 10 mm
- Schmierung integriert
- Quick Change



Preis exkl. VAT

**2 500 CHF**

**230V**

MDA-35Q	MDA-50Q	MDA-80Q
230 / 1.1	230 / 1.2	230 / 1.8
450	250/450	110 / 175 / 245 / 385
19 mm Weldon	MK2	MK3
9'000	12'000	16'000
Fräser: 12-35, Bohrer 1-6 mm DIN 338 und 6-13 mm DIN 1897	Fräser: 12 - 50 mm, Bohrer bis $\phi$ 16 mm DIN 338 max 20 über MK2 direkt und M3 bis M20 mit Gewindevorrichtung	Fräser: 12 - 80 mm, Bohrer bis $\phi$ 16 mm DIN 338 max 32 durch MK3 direkt und M30 mit Gewindevorrichtung
50	50	110
120 + 90	90 / + 100 Höhenverstellung Motorseite	190 / + 100 Höhenverstellung Motorseite
70 x 185	92 x 220	92 x 220
6	6	10
11.6	15	21.8
<ul style="list-style-type: none"> <li>• Transportkoffer</li> <li>• Sicherheitskette</li> <li>• Vorrichtung für Kühlmittel</li> <li>• Gebrauchsanweisung</li> <li>• 3x Fräser 1 x Durchmesser 14 mm / 18 mm / 22 mm + 1 Auswerfer</li> </ul>	<ul style="list-style-type: none"> <li>• Transportkoffer</li> <li>• Sicherheitskette</li> <li>• Vorrichtung für Kühlmittel</li> <li>• MK2 mit Schnellwechselfunktion</li> <li>• Gebrauchsanweisung</li> <li>• x 6 Fräser mit 30 mm Schnittlänge</li> <li>• 1 x Durchmesser 12mm / 14mm / 16mm / 18mm / 20mm / 22mm + 1 Auswerfer</li> </ul>	<ul style="list-style-type: none"> <li>• Transportkoffer</li> <li>• Sicherheitskette</li> <li>• Vorrichtung für Kühlmittel</li> <li>• MK3 mit Schnellwechselfunktion</li> <li>• Gebrauchsanweisung</li> <li>• x 6 Fräser mit 30 mm Schnittlänge</li> <li>• 1 x Durchmesser 12mm / 14mm / 16mm / 18mm / 20mm / 22mm + 1 Auswerfer</li> </ul>
0.66	0.9	1.2
7612375534979	7612375534986	7612375538823
I	I	I

- Diese Bohrmaschinen können dank der verschiedenen angebotenen Optionen an Ihre Bedürfnisse angepasst werden.
- Bitte wenden Sie sich an Ihren zuständigen Vertriebsmitarbeiter, um mehr über SORTIMENT zu erfahren und zu erfahren, welche Maschinen auf Lager sind.

## SÄULENBOHRMASCHINE

### NEXT22-2710-SERRM

- Säulenbohrmaschinen
- Präzise, leise und zuverlässig
- Antriebssysteme mit Stufenscheiben oder elektronischem Variator mit Wendegetriebe.
- Präzisionsspindel mit Morsekegel aus gehärtetem Stahl.
- Oberfläche des Sockels bearbeitet
- Geschliffene Säule
- **MODELL MIT MECHANIKERTISCH**
- **ANDERE OPTIONEN SIND VERFÜGBAR, BITTE KONTAKTIEREN SIE UNS FÜR EINEN KOSTENVORANSCHLAG**

400V

Rechteckiger Tisch



Preis exkl VAT

UNS BERATEN

### NEXT25-2800-SERRM

- Säulenbohrmaschinen
- Präzise, leise und zuverlässig
- Antriebssysteme mit Stufenscheiben oder elektronischem Variator mit Wendegetriebe.
- Präzisionsspindel mit Morsekegel aus gehärtetem Stahl.
- Oberfläche des Sockels bearbeitet
- Geschliffene Säule
- **MODELL MIT MECHANIKERTISCH**
- **ANDERE OPTIONEN SIND VERFÜGBAR, BITTE KONTAKTIEREN SIE UNS FÜR EINEN KOSTENVORANSCHLAG**

400V

Rechteckiger Tisch



Preis exkl VAT

UNS BERATEN

### ETD30-2830-SERRMA

- Säulenbohrmaschinen
- Präzise, leise und zuverlässig
- Direktes Übertragungssystem INVERSEUR ohne Wechsel der Riemenscheiben
- Präzisionsspindelachse mit Konusmorse aus gehärtetem Stahl
- Digitale Anzeige mit Angabe der Spindeldrehzahl
- Gewindebohren mit Einstellung der Bearbeitungstiefe
- Beleuchtungsanlage mit LED 24 V
- Elektronisches Bedienfeld mit Membran
- **MODELL MIT MECHANIKERTISCH**
- **ANDERE OPTIONEN SIND VERFÜGBAR, BITTE KONTAKTIEREN SIE UNS FÜR EINEN KOSTENVORANSCHLAG**

400V

Rechteckiger Tisch



Preis exkl VAT

UNS BERATEN

	NEXT22-2710-SERRM	NEXT25-2800-SERRM	ETD30-2830-SERRMA
Motor (V / kW)	400 / 0.75	400 / 0.75	400 / 2.5
Bohrkapazität in Stahl R50 (mm)	∅ 22	∅ 25	∅ 30
Gewindebohrkapazität in Stahl R50 (mm)	M14	M16	M20
Spindelkonus	MK2	MK3	MK3
Spindelhub (mm)	120	120	120
Durchmesser der Spindelhülse (mm)	62	62	-
Säulendurchmesser (mm)	98	98	98
Tisch	Mechaniker	Mechaniker	Mechaniker
Abmessungen des Tisches	350 x 250	350 x 250	350 x 250
Übertragung	Riemenscheibe (PU)VS	Riemenscheibe (PU)	Direktes Getriebe (invert)
Spindeldrehzahlen (U/min)	450 - 3000	164 - 2460	150 - 2230
Gewicht (kg)	170	185	185
DEEE	11,9	10,2	10,2
SORTIMENT	R	R	R
EAN	7612375753943	7612375753950	7612375753967



- Diese Bohrmaschinen können dank der verschiedenen angebotenen Optionen an Ihre Bedürfnisse angepasst werden.
- Bitte wenden Sie sich an Ihren zuständigen Vertriebsmitarbeiter, um mehr über SORTIMENT zu erfahren und zu erfahren, welche Maschinen auf Lager sind.

## SÄULENBOHRMASCHINE

### R32-3006-SERRMAC

- Professionelle Bohrmaschine mit Riemenscheiben-Übertragungssystem (PU).
- Das VS-Getriebe ermöglicht eine stufenlose Einstellung der Geschwindigkeit.
- Spindelachse gehärteter und geschliffener Stahl
- Geschliffene Säule

#### MODELL MIT MECHANIKERTISCH

**ANDERE OPTIONEN SIND VERFÜGBAR, BITTE KONTAKTIEREN SIE UNS FÜR EINEN KOSTENVORANSCHLAG**

**400V**



Rechteckiger Tisch



Made in Italy

Preis exkl VAT

**UNS BERATEN**

### R40PU-3606-SERRMA

- Professionelle Bohrmaschine mit Riemenscheiben-Übertragungssystem (PU).
- Das VS-Getriebe ermöglicht eine stufenlose Einstellung der Geschwindigkeit.
- Spindelachse gehärteter und geschliffener Stahl
- Geschliffene Säule

#### MODELL MIT MECHANIKERTISCH

**ANDERE OPTIONEN SIND VERFÜGBAR, BITTE KONTAKTIEREN SIE UNS FÜR EINEN KOSTENVORANSCHLAG**

**400V**



Rechteckiger Tisch



Made in Italy

Preis exkl VAT

**UNS BERATEN**

### R45E-4200-SERRMAC

- Bohrmaschine der Serie milourde mit elektronischem Getriebe mit INVERTER.
- Das Bedienfeld mit digitaler Drehzahlanzeige, die eine einfache und schnelle Einstellung der Parameter ermöglicht.
- Gewindeschneiden durch INVERSEUR mit Einstellung der Bearbeitungstiefe

#### MODELL MIT MECHANIKERTISCH

**ANDERE OPTIONEN SIND VERFÜGBAR, BITTE KONTAKTIEREN SIE UNS FÜR EINEN KOSTENVORANSCHLAG**

**400V**



Rechteckiger Tisch



Made in Italy

Preis exkl VAT

**UNS BERATEN**

	R32 -3006-SERRMAC	R40PU-3606-SERRMA	R45E-4200-SERRMAC
Motor (V / kW)	400 / 1.84	400 / 1.84	400 / 3
Bohrkapazität in Stahl R50 (mm)	ø 32	ø 40	ø 45
Gewindebohrkapazität in Stahl R50 (mm)	M20	M24	M26
Spindelkonus	MK3	MK4	MK4
Spindelhub (mm)	135	135	145
Durchmesser der Spindelhülse (mm)	62	62	72
Durchmesser Säule	123	123	164
Tisch	Mechaniker	Mechaniker	Mechaniker
Abmessungen des Tisches (mm)	600 x 345	600 x 345	600 x 460
Übertragung	Riemenscheiben (PU)	Riemenscheiben (PU)	Umkehrschluss
Spindeldrehzahlen (U/min)	100 - 2200	100 - 2200 (PU)	45 - 2150
Gewicht (kg)	370	410	548 (TM) / 610 (TC)
DEEE	22.2	24.6	32.88
SORTIMENT	R	R	R
EAN	7612375754155	7612375700534	7612375700657

## BOHRMASCHINE FRÄSMASCHINE

### AUTOMAX CNC

- Ultrakomplette Bohrmaschine
- LED-Beleuchtungssystem
- System zur Werkzeugkühlung
- Numerische Steuerung, die die 3 Achsen und die Drehung des Spannfutters mit kontinuierlicher Interpolation steuert und Bohr-, Gewindeschneid- und Fräsbearbeitungen mit programmierbaren Bearbeitungszyklen ermöglicht;
- 7»-Touchscreen für die On-Board-Programmierung, mit Tasten für die Verwaltung der Bearbeitungsvorgänge und digitalen Anzeigen für die Achsenpositionen und die Futterdrehzahl;
- USB-Anschluss zum Laden von Programmen von der Maschine und zusätzlicher Datenausgang für den Anschluss an ein CAD/CAM-System;
- Das Getriebe ist elektronisch und die Geschwindigkeitsänderung wird durch einen Umrichter direkt über den Touchscreen geregelt;
- Die X- und Y-Achsen werden durch Kugelumlaufspindeln angetrieben, um Maßgenauigkeit und Wiederholbarkeit zu gewährleisten;
- Schnelle X- und Y-Bewegungsgeschwindigkeiten von bis zu 8 m/min, mit den entsprechenden Schutzvorrichtungen, die für Achsenbewegungen mit Geschwindigkeiten über 2 m/min erforderlich sind.

#### MODELL MIT KREUZTABELLE

• **ANDERE OPTIONEN SIND VERFÜGBAR, BITTE KONTAKTIEREN SIE UNS FÜR EINEN KOSTENVORANSCHLAG**

Kreuztabelle



Made in Italy

Preis exkl. VAT

**UNS BERATEN**



	AUTOMAX CNC	
Motor (V / kW)	380 / 1.84	
Bohrkapazität in Stahl R50 (mm)	ø 32	
Gewindebohrkapazität in Stahl R50 (mm)	M 20	
Spindelkonus	MT3	
Spindelhub (mm)	135	
Durchmesser der Spindelhülse (mm)	62	
Säulendurchmesser (mm)	123	
Tisch	Kreuztabelle	
Abmessungen des Tisches (mm)	800 x 255	
Übertragung	Elektronik (Geschwindigkeitsvariator)	
Spindeldrehzahlen (U/min)	100 – 2.200	100 – 1.640
Gewicht (kg)	810	
DEEE	56.7	
EAN	7612375754001	
SORTIMENT	R	



## SCHRAUBEN & DIVERSES

### Schieber und Keil

REF	2530	9938	9249	9763	9336	9728	9337	10023	2086
Beschreibung	Schieber T8	Schieber T10	Schieber T12	Sortierung Keile T12	Schieber T14	Sortiment Klemmkeile T14	Schieber T16	Sortiment Klemmkeile T16	Automatische Kegelspülung
Preis	27 CHF	40 CHF	37 CHF	354 CHF	62 CHF	354 CHF	68 CHF	105 CHF	114 CHF
EAN	7612375684025	7612375602074	7612375602081	7612375600209	7612375602098	7612375600216	7612375602104	7612375699432	7612375602203
SORTIMENT	A	A	A	A	A	A	A	A	A

9728 - Keile klemmen



9249 - Schieber T12



2086 - Kegeljagd T12



### CM-Getriebe

REF	2040	2087	2088	9841
Beschreibung	Reduzierer MK2/MK1	Reduktionsmittel MK3/MK2	Reduzierstück MK4/MK2	Reduktionsgetriebe MK4/MK3
Preis	26 CHF	28 CHF	46 CHF	36 CHF
EAN	7612375608229	7612375602210	7612375602227	7612375607734
SORTIMENT	A	A	A	A

2040 - Getriebe



### Etmale

REF	9082	9053	9083	9098	2025
Beschreibung	Manueller Schraubstock 85 mm	Manueller Schraubstock 100 mm	Manueller Schraubstock 102 mm	Manueller Schraubstock 130 mm	Manueller Schraubstock 155 mm
Eröffnung	83 mm	100 mm	97 mm	120 mm	130 mm
L x P x H	290 x 170 x 52 mm	165 x 190 x 57 mm	340 x 200 x 60 mm	230 x 380 x 75 mm	225 x 450 x 75 mm
Preis	132 CHF	79 CHF	125 CHF	175 CHF	318 CHF
EAN	7612375600049	7612375601947	7612375600056	7612375600063	7612375601954
SORTIMENT	A	A	A	A	A

9082 - Etau manuel



### Schnellspannschraubstöcke

REF	2021	2022	2284	2021A	2167	9984	9985
Beschreibung	Schraubstock Schnellspanner 105 mm	Schnellspannschraubstöcke 156 mm	3-Positionen-Schraubstock	Schlittenschraubstock 105 mm T10/T12	Kreuztisch Spannen 150 mm	Frässhraubstock 100 mm	Frässhraubstock 125 mm
Eröffnung	105 mm	156 mm	101 mm	105 mm	130 mm	104 mm	85 mm
L x P x H	290 x 190 x 80 mm	364 x 250 x 93 mm	340 x 155 x 63 mm	400 x 134 x 75 mm	450 x 450 x 160	254 x 369 x 138 mm	150 x 345 x 135
Preis	159 CHF	327 CHF	161 CHF	208 CHF	422 CHF	885 CHF	579 CHF
EAN	7612375600872	7612375601403	7612375608618	7612375631838	7612375601282	7612375600131	7612375601691
SORTIMENT	A	A	A	A	A	A	A

2021 - Schraubstock Schnellspanner



9984 - Schraubstock

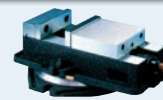

## Bohrer-Sets

REF	BESCHREIBUNG	SORTI	EAN	PREIS
D-19CO	Set 19 Cobalt-Bohrer Größen von 1 bis 10mm in 0.5mm Schritten	A	7612375903157	68 CHF
D-19GS	Set 19 HSS-Bohrer Größen von 1 bis 10mm in 0.5mm-Schritten	A	7612375903133	31 CHF
D-25GS	Set 25 HSS-Bohrer Größen von 1 bis 13mm in 0.5mm Schritten.	A	7612375903140	63 CHF
D-3	Set 3 Stufenbohrer 4-12/4-20/6-30mm	A	7612375903171	80 CHF
D-6	Fasenfräser 6tlg. 6.3/8.3/10.4/12.4/16.5	A	7612375903164	62 CHF



## Bohrfutter mit Schlüssel (wird ohne Adapter geliefert)

REF	BESCHREIBUNG	SORTI-	EAN	PREIS
100390	Bohrfutter von 0,5 bis 13 mm B16-Aufsatz.	A	7612375602128	56 CHF
100395	Ersatzschlüssel	A	7612375605716	24 CHF
100392	Bohrfutter von 0,5 bis 16 mm Klemme B16	A	7612375602135	40 CHF
100396	Ersatzschlüssel	A	7612375605723	24 CHF
100393	Bohrfutter von 0,5 bis 13 mm Klemme B18	A	7612375602142	66 CHF



## Selbstspannendes Bohrfutter

REF	BESCHREIBUNG	SORTI	EAN	PREIS
9473	Bohrfutter von 0,5 bis 13 mm B16	A	7612375602159	180 CHF
9457	Bohrfutter von 1,1 bis 16 mm B18	A	7612375602166	231 CHF



## Verschiedene

REF	BESCHREIBUNG	SORTI	EAN	PREIS
2296	Magnetstab	A	7612375608885	62 CHF



## Gewindeschneidfutter

REF	BESCHREIBUNG	SORTI	EAN	PREIS
2023	Maschinengewindebohrerhalter von 4 bis 12 cm <sup>2</sup> .	A	7612375602180	154 CHF
2024	Maschinengewindebohrerhalter von 8 bis 20 cm <sup>2</sup> .	A	7612375602197	212 CHF
2001	Gewindeschneidapparat von M2 bis M6 MK2	A	7612375602173	444 CHF
18002	Fräserhalter WELDON MK3	A	7612375753905	141 CHF
9956	Sets mit 6 Fräsern (ø 12/14/16/18/20/22)	A	7612375603170	340 CHF
100188	Morsekegel MK2/B16	A	7612375602241	35 CHF
9164	Morsekegel MK2/B18	A	7612375602258	49 CHF
9778	Morsekegel MK3/B16	A	7612375602265	36 CHF
9165	Morsekegel MK3/B18	A	7612375602272	65 CHF
9167	Morsekegel MK3/B22	A	7612375602289	71 CHF
2037	Morsekegel MK1/B16	A	7612375605839	27 CHF
9877	Morsekegel MK4/B18	A	7612375601397	73 CHF
2046	Socket für Tischbohrmaschine	A	7612375602234	464 CHF
2064A	KIT Schmierung 240V	A	7612375602326	583 CHF
2065A	KIT Schmierung 400V	A	7612375602333	583 CHF

9877 - Morsekegel



2023 - Gewindeschneiderhalter



2001 - Gewindeschneidegerät



## BOHR-/FRÄSMASCHINEN

### JMD-1-M

- Mikrometrische Spindelabsenkung
- Zugstange M10 / Schnellspannbohrfutter 1 - 10 mm / Kegeldorn MK2
- Kipptisch 45° links/rechts
- Stufenlose Drehzahlregulierung / 2-stufiges
- Untersetzungsgetriebe

**230V**

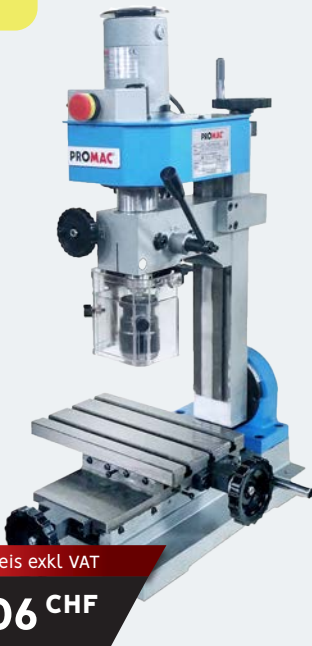

Preis exkl. VAT

**906 CHF**

### JMD-3-M

- Bürstenloser Motor / Untersetzungsgetriebe
- Digitale Anzeige / Stufenlose, elektronische Drehzahlregulierung
- Rechts- / Linkslauf mit Gewindeschneideinrichtung (M12)
- Präzise Spindeleinstellung mit digitaler Tiefenanzeige
- Bohrkopf schwenkbar rechts 90° & links 45°
- Mikrometrische Spindelabsenkung
- Zugstange M12 / Bohrfutterschutz
- Maschinenstand: 5000056-G (optional)

**230V**



**BÜRSTENLOSER MOTOR**

Preis exkl. VAT

**3 635 CHF**

### FX-820VA

- Digitale Drehzahlanzeige
- Bohrkopf beidseitig 45° schwenkbar
- Präzise Spindeleinstellung mit digitaler Tiefenanzeige
- Präzise Einstellung entlang der X- und Y-Achse
- Bohrfutterschutz / Kegeldorn MK2 / Zugstange M10

**Tablett Auffangbehälter 2298: 50 CHF EXKL**

**Sockel 2297**

**230V**



Preis exkl. VAT

**2 460 CHF**

	JMD-1-M	JMD-3-M	FX-820VA
Motor (V / kW)	230 / 0.15	230 / 1	230 / 0.75
Bohrspindel / Konisches Bohrfutter	MK2	MK3	MK2
Kapazität Stahl (ø-mm)	10	25	20
Vorrichtung zum Gewindesch-	-	M12	-
Bohrhub (mm)	30	70	50
Kapazität Oberflächenfräsen (mm)	20	50	63
Anzahl der Drehzahlen	Stufenlos	Stufenlos	Stufenlos
Drehzahlbereich (min-1)	0-2'000	100-1'800	300 - 1'150 / 600 - 2'300
X-Achse, Längshub (mm)	190	400	480
Y-Achse, Querhub (mm)	100	150	175
Z-Achse, Vertikalhub (mm)	265	300	280
Schwanenhals (mm)	140	230	160
Abmessungen (mm) Tisch (mm)	145 x 240	160 x 510	700 x 180
T-Nuten (mm)	T8	T12	T12
Abmessungen (mm)	550 x 450 x 630	700 x 560 x 850	860 x 550 x 860
Gewicht (kg)	40	165	122
Delivered with	<ul style="list-style-type: none"> <li>• Bohrerhalter 10 mm mit Spannfutter MK2</li> <li>• Zugstange M10</li> <li>• Bohrfutterschutz</li> <li>• Bedienungsanleitung</li> </ul>	<ul style="list-style-type: none"> <li>• Bohrerhalter 13 mm mit Spannfutter MK3</li> <li>• Zugstange M12</li> <li>• Bohrfutterschutz</li> <li>• Bedienungsanleitung</li> <li>• Ersatzteilliste</li> </ul>	<ul style="list-style-type: none"> <li>• 1 Zugstange M10</li> <li>• 1 Satz Schraubenschlüssel 2,5, 3, 4, 5, 6 mm</li> <li>• T-Nuten 12 mm</li> <li>• 1 Adapter MK II / B 18</li> <li>• 1 Maulschlüssel 17 / 19 mm</li> <li>• 2 Schraubendreher (Schlitz + PH)</li> </ul>
DEEE	2.4	9.9	8.1
EAN	7612375503982	7612375504002	7612375608991
SORTIMENT	P	I	I
Option	Ersatzteilliste		Maschinenstand Artikelnr. 2297

## BOHR-/FRÄS-MASCHINEN/GEWINDESCHNEIDEN

### PBM-1839V

- Untersetzungsgetriebe / stufenlose Drehzahl-regulierung von 100 – 2'000
- Großer Kreuztisch 700 x 160 mm
- Not-Ausschalter vorne
- Digitale Drehzahlanzeige
- Schalter mit Wiederanlaufschutz

230V



Preis exkl VAT

**2 883 CHF**

### JMDT-763016

- Riemenübersetzung
- Großer Tisch 730 x 210
- Max. Bohrleistung Stahl 30
- Bohrhub 120 mm
- Gewindeschneiden M16
- Nutfräsen 76
- **OPTIONAL: STAND ref: 763016STAND = 380 CHF EXKL**

230V



Preis exkl VAT

**3 371 CHF**

### JMD-45PFD-T

- Automatisches Absenken der Spindel
- Links-/Rechtslauf mit Drehrichtungsumkehr
- Gewindeschneideeinrichtung M20
- 3-Achsen-Schraube / 2-Gang-Motor
- Schwalbenschwanzkopf höhenverstellbar, 90°G und 30°D schwenkbar.
- Wird mit M12-Bodenzieher geliefert

**Socket 350045-G : 483 CHF EXKL**

400V



Preis exkl VAT

**8 297 CHF**

	PBM-1839V	JMDT-763016	JMD-45PFD-T
Motor (V / kW)	230 / 0.75	230 / 1.5	400 / 1.1
Bohrspindel / Konisches Bohrfutter	MK3	MK3	ISO-30
Kapazität Stahl (ø-mm)	20	30	32
Vorrichtung zum Gewindeschneiden	-	M16	M20
Bohrhub (mm)	70	120	107
Kapazität Oberflächenfräsen (mm)	50	76	100
Anzahl der Drehzahlen	Stufenlos	12	12
Drehzahlbereich (min-1)	100 – 2'000	100 – 2'080	50 – 2'500
X-Achse, Längshub (mm)	400	500	520
Y-Achse, Querhub (mm)	190	210	210
Z-Achse, Vertikalhub (mm)	260	440	460
Schwanenhals (mm)	190	200	250
Abmessungen (mm) Tisch (mm)	700 x 160	730 x 210	825 x 240
T-Nuten (mm)	T12	T14	T16
Abmessungen (mm)	790 x 640 x 855	950 x 760 x 1'150	1'080 x 1'010 x 1'300
Gewicht (kg)	110	280	332
Geliefert mit	<ul style="list-style-type: none"> <li>• Bohrerhalter 13 mm mit Spannfutter MK3</li> <li>• Zugstange M12</li> <li>• Bohrfutterschutz</li> <li>• Bedienungsanleitung</li> </ul>		<ul style="list-style-type: none"> <li>85 mm Schraubstock, schwenkbar</li> <li>Bohrerhalter 13 mm mit Bohrfutter ISO-30</li> <li>HM Fräsbohrer, Durchm. 75 mm /M12</li> <li>Antriebsstange</li> </ul>
DEEE	6	16.8	20.4
EAN	7612375531091	7612375631456	7612375503845
SORTIMENT	I	R	R
Option	Liste der Ersatzteile	Socket 763016STAND	Socket 350045-G



## BOHR-/FRÄS-MASCHINEN/GEWINDESCHNEIDEN

### JM-125DRO

- Fräskopf Typ HURON, 360° schwenkbar
- Bewässerungssystem + LED-Lampe serienmäßig
- 3-Achsen-Visier, in das Bedienfeld integriert, nach R und L schwenkbar
- Automatische Vorschübe auf X-, Y- und Z-Achse + Eilgänge.
- Bohren  $\varnothing$  40 Gusseisen und  $\varnothing$  32 Stahl
- 400V / 3Kw
- Tisch 1370 x 300



**400V**

Preis exkl. VAT

**24 000<sup>CHF</sup>**

	JM-125DRO
Motor (V / kW)	400 / 3
Bohrspindel / Kegelfutter	ISO 40
Länge max. Bohrkapazität Stahl ( $\varnothing$ -mm)	32
Vorrichtung zum Gewindeschneiden	M16
Bohrhub (mm)	-
Fräskapazität in der Fläche (mm)	$\varnothing$ 125
Anzahl der Drehzahlen	11
Drehzahlbereich (min <sup>-1</sup> )	45 - 1660
X-Achse, Längshub (mm)	1000
Y-Achse, Querhub (mm)	380
Z-Achse, Vertikalhub (mm)	400
Schwannenhals (mm)	100 - 500
Abmessungen (mm) Tisch (mm)	1370 x 300
T-Nuten (mm)	T14
Abmessungen (mm)	1830 x 1760 x 1700
Gewicht (kg)	1750
Deliefert mit	-Schmiermittelsystem -Original DRO -Bedienungsanleitung
DEEE	102
EAN	7612375691511
SORTIMENT	R

## BOHR-/FRÄS-MASCHINEN/GEWINDESCHNEIDEN

### JMDT-764016X

- Mechanisches Getriebe
- Tisch mit 730 x 210 (Standard)
- BOHREN max Stahl 40
- Spindelhub 130, Z-Einstellung durch den
- Kopf und durch den Tisch (Zahnstangen)
- **Kopf um 180° schwenkbar**
- **Die Neuheit an dieser Maschine: Vorschub X-Achse (Längsachse) ist standardmäßig montiert**

400V



Prix catalogue HT

**5 289<sup>CHF</sup>**

### JMDT-804516XDRO

- Mechanisches Getriebe
- 3-Achsen-Schraube / stufenloses Getriebe
- Manuelle und mikrometrische Absenkung der Spindel.
- Integrierte Schmierung
- Drehrichtungsumkehr M16-Gewindebohrung
- **Kopf um 180° neigbar**
- **Die Neuheit bei dieser Maschine: Vorschub X-Achse (Längsachse) ist standardmäßig montiert**

400V



Preis exkl VAT

**7 004<sup>CHF</sup>**

	JMDT-764016X	JMDT-804516X-DRO
Motor (V / kW)	400 / 1.5	400 / 1.5
Bohrspindel / Kegeldorn	MK4	MK4
Max. Bohrleistung Stahl (ø-mm)	40	45
Gewindeschneideinrichtung	M16	M16
Bohrhub (mm)	130	120
Planfräsleistung (mm)	ø76	80
Anzahl Drehzahlen	12	Stufenlos
Drehzahlbereich (min <sup>-1</sup> )	75 - 3200	75 - 2'500
X-Achse, längs (mm)	370	560
Y-Achse, quer (mm)	180	190
Z-Achse, vertikal (mm)	610	350
Schwannenhals (mm)	280	245
Tischgröße (mm)	730 x 210	800 x 240
T-Nuten (mm)	T14	T14
Abmessungen (mm)	830 x 760 x 1'885	1280 x 1240 x 2100
Gewicht (kg)	350	400
Geliefert mit	1 Bohrfutter für Bohrungen von 0 bis 13 mm mit Werkzeugaufnahme DIN 228 MK4 B16 1 Kombi-Werkzeughalter DIN 6362 für 2 und 3 Schaftfräser mit Keilnut / Bohrspindel / Kegelsenkdorn DIN 228 (MK4 / B16)	Adapter MK4 / B16 Bodenzieher M16 Schutz für Servofutter 1 Bohrfutter von 0 bis 13 mm mit Werkzeughalter DIN 228 MK4 B16 1 Kombi-Werkzeughalter DIN 6362 für 2 und 3 Schaftfräser mit Keilnut / Bohrspindel / Kegeldorn DIN 228 (MK4) / B16)
DEEE	21	29.4
EAN	7612375694345	7612375694352
SORTIMENT	R	R

## VERTIKALFRÄSEN

### VM-1054-3

Preis exkl. VAT

uns befragen

- Geschwindigkeit Stufenlos in 400 V (80 bis 3800 U/min).
- Tisch mit einer Größe von 254 x 1372 mm
- Extrem robuste Plattform zur Verbesserung der Bearbeitung.
- Digitale Anzeige mit zwei Achsen serienmäßig
- Mikron-genaue Digitalanzeige
- Schwenkender Engel um 45° nach vorne/hinten und 90° nach links/rechts

### VM-1258-3

380V

Preis exkl. VAT

uns befragen

- Geschwindigkeit Stufenlos in 400 V (80 bis 3800 U/min).
- Tisch mit einer Größe von 305 x 1474 mm
- Extrem robuste Plattform zur Verbesserung der Bearbeitung.
- Digitale Anzeige mit zwei Achsen serienmäßig
- Mikron-genaue Digitalanzeige
- 90°-Schwenkwinkel



	VM-1054-3	VM-1258-3
Motor (V/kW)	380	380
T-Nuten (mm)	16 x 3 x 63	16 x 3 x 63
Max. Belastung des Tisches (kg)	250	350
Automatischer Hub X x Y x Z (mm)	820 x 400 x 406	1120 x 380 x 450
Manueller Hub X x Y x Z (mm)	900 x 400 x 406	1130 x 400 x 450
Spindelkonus (din)	2080	2080
Ø der Spindel (mm)	100	100
Spindeldrehzahl (U/min)	80 - 3800 Stufenlos	80 - 3800 Stufenlos
Schwenkwinkel	45° (Vorne / Hinten) 90° (L/R)	90° (L/R)
Spindelnahe an Tisch (min/max) (mm)	40 - 445	35 - 485
Spindelmitte zu Säule (mm)	200 - 680	130 - 550
Querhub des Kopfes (mm)	480	420
Kühlmittelpumpe (PS)	0.125	0.125
Abmessungen (mm)	1524 x 1524 x 2210	1778 x 1550 x 2312
Gewicht (kg)	1364	1700
DEEE	93.1	113.4
EAN	5060473194777	5060473194794
SORTIMENT	U	U

## HYDRAULISCHE RADIALBOHRMASCHINE

### RD-1600H

400V

### RD-1000M

400V

Preis exkl. VAT

uns befragen

- Die hydraulische Radialbohrmaschine RD-1600H ist eine echte Produktionsmaschine mit einer Bohrkapazität von 50 mm.
- Automatische Absenkung
- Großer Radialarm von 1600 mm

Preis exkl. VAT

uns befragen

- Ihre schwere Konstruktion ermöglicht Ihnen eine intensive industrielle Produktion.
- Sie verfügt über einen motorisierten Abtrieb.
- MK4-Aufsatz
- Schwanenhals von 200 mm bis 1'000 mm.
- Wird mit einem gerillten Tischaufsatz geliefert



	RD-1600H	RD-1000M
Motor (V/kW)	400 / 3.8	400 / 3
Max. Bohrkapazität	50 mm	40mm
Säulen-Ø (mm)	350	240
Morsekegel	MK5	MK4
Spindelhub (mm)	315	250
Spindelgeschwindigkeiten	25 bis 2000 U/min	70 bis 1800 U/min
Abmessungen (mm)	2490x1020x2620	1730x750x2'360
Gewicht (kg)	4350	1'700
DEEE	300.3	81.2
EAN	7612375754230	7612375754223
SORTIMENT	U	U





## Schieben und verkeilen

REF	BESCHREIBUNG	SORTIMENT	EAN	PREIS
50000036	SCHRAUBSTOCK 55x75mm AUF ROTIERENDER BASIS (JMD-1)	7612375500738	A	167 CHF
50000038	DORNHALTER MK2 / Ø13mm	7612375500752	A	185 CHF
50000026	UNTERTEILUNGSFACH	7612375500639	A	689 CHF
50000027	SET MIT 6 SCHRAUBEN (MK2) 3.4.5.6.8.10mm	7612375500646	A	145 CHF
9667	MK3 / ER32 KLEMMENHALTER – 6 KLEMMEN (6,8,10,12,16,20)	7612375602230	A	826 CHF
50000060	SET MIT 7 ZANGEN MK3 (4,6,8,10,12,14,16mm) (JMD-3)	7612375500820	A	361 CHF
50000029	TEILUNGSSCHEIBEN FÜR TABLETT 50000026	7612375500820	A	160 CHF
50000033	3-BACKENFUTTER 80 mm (JMD-1 / JMD-2)	7612375500707	A	207 CHF
50000034	4-BACKENFUTTER 80 mm (JMD-1 / JMD-2)	7612375500714	A	193 CHF
50000032	THEKE (JMD-1 / JMD-2)	7612375500691	A	31 CHF
50000031	ZÄHLERSPITZE FÜR PLATTE 50000026	7612375500684	A	160 CHF
50000037	SATZ VON 6 HSS ZYLINDRISCHEN Schaftfräsern – (3,4,5,6,8 und 10)	7612375500745	A	67 CHF
50000065	TEILERPLATTE Ø150mm (JMD-3)	7612375500875	A	853 CHF
50000066	TEILUNGSSCHEIBEN-SET D150mm	7612375500882	A	205 CHF
50000915	4-BACKENFUTTER Ø100mm (BD-7 / BD-8)	7612375502046	A	265 CHF
50000067	GEGEN PUPPE FÜR 50000065	7612375500899	A	334 CHF
50000057	HORIZONTALER FRÄSBOHRTISCH	7612375500790	A	348 CHF
50000063	GENUTETER TISCH MIT WINKELVERSTELLUNG	7612375500851	A	285 CHF
9850	TEILUNGSTISCH 150mm	7612375600155	A	869 CHF
9851	DIVIDER DISC SET FÜR 9850	7612375601985	A	301 CHF
9853	GEGEN PUPPE FÜR 9850	7612375602005	A	334 CHF
9854	TEILERFACH 100mm	7612375600193	A	1 498 CHF
2065A	400/50/3 SCHMIERSYSTEM	7612375602333	A	583 CHF
50000105	ZANGENHALTER	7612375501186	A	676 CHF
50000104	ADAPTER SA-30 / B16 (JMD-45PFD)	7612375501179	A	129 CHF
50000028	Schieber T 8	7612375500653	A	353 CHF
9249	Schieber T 12	7612375602081	A	37 CHF
9763	Schieber und Keil T12	7612375600209	A	354 CHF
9336	Schieber T 14	7612375600209	A	62 CHF
9728	Schieber und Keil T14	7612375600216	A	354 CHF
9337	Schieber T 16	7612375602104	A	68 CHF
10026	Schieber und Keil T16	7612375602067	A	480 CHF
9984	Schraubstöcke für Fräsdrehtisch 127 x33 mm Öffnung 108 mm	7612375600131	A	885 CHF
9985	FRÄSSPANNER 125 mm	7612375601691	A	579 CHF
9908	FRÄSSPANNER 100mm	7612375600117	A	435 CHF
2297	BASIS FX 820VA	7612375753837	A	357 CHF
2298	WIEDERGABE FX-820VA	7612375753844	A	50 CHF
50000056-G	BASIS JMD-3	7612375500783	A	712 CHF
2001	2-6mm GEWINDEVORRICHTUNG (MK2)	7612375602173	A	444 CHF
2086	AUTOMATISCHE KEGELJAGD	7612375602203	A	114 CHF
2087	REDUZIERER MK3 / MK2	7612375602210	A	28 CHF
2088	REDUZIERER MK4 / MK2	7612375602227	A	46 CHF
9667	MK3 / ER32 KLEMMENHALTER – 6 KLEMMEN (6,8,10,12,16,20)	7612375602230	A	826 CHF
9982	FRÄSSATZ MK3 – ** 9165 + 9457 + 9667 + 9728 + 9908 **	-	A	1 176 CHF
2023	MASCHINENHAHNHALTER MK2 (4-12mm)	7612375602180	A	154 CHF
2024	MASCHINENHAHNHALTER MK3 (8-20mm)	7612375602197	A	212 CHF
9165	ADAPTER MK3 / B18	7612375602272	A	65 CHF
9457	SELBSTFUTTER 1-16mm / B18	7612375602166	A	231 CHF
MK2-0113	Spannfutter 1-13	7612375753851	A	230 CHF
MK3-0113	Spannfutter 1-13	7612375753868	A	230 CHF
MK4-0113	Spannfutter 1-13	7612375753875	A	230 CHF
MK3-0316	Spannfutter 3-16	7612375753882	A	230 CHF
MK4-0316	Spannfutter 3-16	7612375753899	A	230 CHF





## TRAGBARE KREISSÄGEN

### 308C

- Trennschleifer mit Schleifscheibe ø 355 mm
- Leicht, stark & handlich / Trockenschnitt
- Für Stahl; Aluminium & Nichteisenlegierungen
- Schnittleistung in mm

Preis exkl. VAT

**397CHF**

### SCHNITTKAPAZITÄTEN IN MM

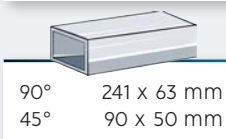
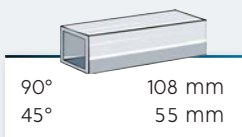
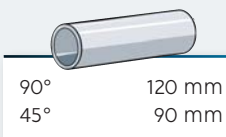

**230V**



## VERTIKALE RUBANSÄGE

### BSV-20VS



- Tiefe Schwannenhals 520mm
- Maximale Dicke 310mm
- Riemenscheibensystem mit variabler Geschwindigkeit
- Dank seines variablen Geschwindigkeitssystems ist der BSV-20VS ein vielseitiges Werkzeug, das zum Schneiden von Holz, Metall und sogar Kunststoff verwendet werden kann.
- Gerade Schnitte, Gehrungsschnitte und alle Laubsägearbeiten

**220V**

**380V**



Preis exkl. VAT

**uns befragen**

### 309C

- ennschleifer mit hartmetallbestücktem Sägeblatt ø 355 mm
- Ideal für saubere Schnitte in Stahl; rostfreiem Stahl;...
- Aluminium & Nichteisenlegierungen; Trockenschnitt

Preis exkl. VAT

**1 185CHF**

### SCHNITTKAPAZITÄTEN IN MM

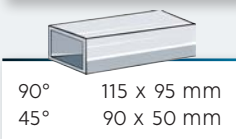
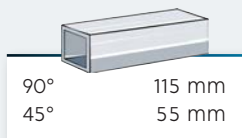
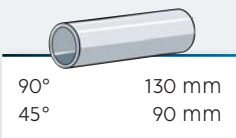

**230V**



	308C	309C	BSV-20VS
Motor (V / kW)	230 / 2.2	230 / 2.2	220/1.5 380/1.5
Geschwindigkeit des Messers	3'900	1'300	65
Klingenabmessung (ø, mm)	355 x 25.4 x 2.8	355 x 25.4 x 2.6	3880 x 16 x 0.8
Schraubstock neigbar zu	nicht	45°	5° nach links, 15° nach rechts
Öffnung des Schraubstocks	120	120	-
Geräuschpegel (Db)	103	103	-
Abmessungen (mm)	300 x 600 x 700	300 x 600 x 700	1'450 x 1'100 x 2'140
Sockel (ja / nein)	optional (Sockel ref: 10048)	optional (Sockel ref: 10048)	450
Gewicht (kg)	17	24	450
Deliefert mit	• Trennscheibe ø 355 x 25.4 x 2.8 mm Bedienungsanleitung	• Hartmetallbestückte Klinge ø 355 mm x 25.4 x 2.6 mm in 70 Zähnen Bedienungsanleitung & Serviceschlüssel	• Ausrüstung zum Schneiden von Bändern Schweißen von Band Schleifen von Schweißnähten
DEEE	1.2	1.38	45.6
EAN	7612375600483	7612375600339	2060473192168 / 7612375754490
SORTIMENT	P	P	U

## KREISSÄGEN

### SY- 225V

- Ruckelfreie Regulierung der Geschwindigkeit
- Für gerade Gehrungsschnitte inklusive Schmiersystem, um saubere Arbeit zu leisten.
- Schnittkapazität Ø 67mm
- Variable Geschwindigkeiten

Preis exkl. VAT

**1 081<sup>CHF</sup>**

**230V**

- **Zubehör :**
- 50000201 KLINGE 225/2/32 160dts/4
- 9123 Klinge 225/1.9/32 120dts/6
- 9124 Klinge 225/1.9/32 140dts/5
- 9125 Klinge 225/1.9/32 180dts/4



### 2181 - Sockel



**Anpassung vorsehen**

Preis exkl. VAT



**386<sup>CHF</sup>**

### SCHNITTKAPAZITÄTEN IN MM

	90°	67 mm
	45° rechts	60 mm

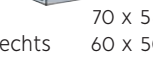
	90°	65 mm
	45° rechts	60 mm

	90°	70 x 56 mm
	45° rechts	60 x 50 mm

	90°	30 mm
	45° rechts	25 mm

	SY-225		SY-225
Motor (V / kW)	230 / 1.5	Abmessungen (mm)	330 x 510 x 430
Motor der Pumpe (kW)	0.032	Gewicht (kg)	20
Variable Geschwindigkeit (min <sup>-1</sup> )	30 - 85	Geliefert mit	• Klinge
Klingengeschwindigkeit (m/min)	17.5 - 60	DEEE	1.2
Verzahnung	180D	EAN	7612375605495
Abmessung der Klinge (mm)	225 x 2 x 32	SORTIMENT	R
Öffnung des Schraubstocks (mm)	75		

## TRENSCHLEIFER

### TH-33

- Sockel und Trennscheibe
- 24-Volt-Steuerungen
- Schnellspannschraubstock mit 115 mm Öffnung



Preis exkl. VAT

**5 108<sup>CHF</sup>**



**400V**

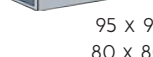

### SCHNITTKAPAZITÄTEN IN MM

	90°	120 mm
	45°	105 mm

	90°	95 x 95 mm
	45°	80 x 80 mm

	90°	115 x 90 mm
	45°	80 x 90 mm

	TH-33		
Motor (V / kW)	400 / 5.5	Geliefert mit	• Sockel und Trennscheibe
Geschwindigkeit des Messers (TPM)	4'100		24-Volt-Steuerung
Klinge (Ø-mm)	350		Schnellspannschraubstock mit 115 mm Öffnung
Arbeitshöhe (mm)	965		für Achsbewegungen mit einer Geschwindigkeit
Sockel	ja	EAN	7612375521528
Abmessungen (mm)	520 x 840 x 560	DEEE	9.36
Gewicht (kg)	160		

## KREISSÄGEN

### SY-315 / SY-315L

- Motor mit 2 Geschwindigkeiten
- Reduzierte Sägeblattgeschwindigkeit zum Schneiden von legiertem Stahl und Vollmaterial.
- Thermischer Schutz vor Überlastung
- 120 mm Schnellspannschraubstock
- Für Gehrungsschnitte links / rechts
- Schmiersystem Wird mit Sägeblatt geliefert.
- SY-315L verfügt über eine langsame Geschwindigkeit zum Schneiden von Vollmaterial und Edelstahl

### SY-315L SPEZIAL INOX

400V

Preis exkl. VAT

**3 560** CHF

### SCHNITTKAPAZITÄTEN IN MM



90° 100 mm  
45° rechts 90 mm  
45° links 90 mm



90° 82 mm  
45° rechts 80 mm  
45° links 80 mm



90° 100 x 70 mm  
45° rechts 85 x 70 mm  
45° links 85 x 70 mm



90° 50 mm  
45° rechts 50 mm  
45° links 50 mm

### SY-350V

- Elektronische Geschwindigkeitsregelung
- Thermischer Überlastungsschutz
- 90°-Drehung des Kopfes zum Ausstemmen
- Schnellspannschraubstock 170 mm
- Für Gehrungsschnitte links / rechts
- Mit Schmiersystem
- Wird mit Sägeblatt geliefert
- Digitale Geschwindigkeitsanzeige

400V

Preis exkl. VAT

**5 976** CHF

### SCHNITTKAPAZITÄTEN IN MM



90° 120 mm  
45° rechts 100 mm  
45° links 100 mm



90° 105 mm  
45° rechts 85 mm  
45° links 85 mm



90° 160 x 90 mm  
45° rechts 85 x 70 mm  
45° links 85 x 70 mm



	SY-315 / SY-315L	SY-350V
Motor (V / kW)	400 / 1.3	400 / 2.25
Geschwindigkeit des Messers (TPM)	44/88 22/44	24 / 120
Winkel Schnitt	45°L / 45°R	45°L / 45°R
Klinge (ø-mm)	315	350
Arbeitshöhe (mm)	960	985
Sockel	ja	ja
Abmessungen (mm)	690 x 1'100 x 1'750	1'020 x 990 x 1'830
Gewicht (kg)	160	250
Deliefert mit	• Sägeblatt Schmiersystem	• Sägeblatt Schmiersystem
DEEE	9.6	15
EAN	7612375536799 / 7612375605525	7612375607659
SORTIMENT	R	R





## TRANSPORTABLE SÄGEN

### 349V ou 349V2

- Tragbare manuelle Bandsäge
- Leicht, kraftvoll und präzise
- Stufenlos von Gängen
- Geschwindigkeitsstufenlos (38–80 mm)
- Für Trockenschnitt
- Bogen um 60° drehbar R

### SNITTLEISTUNG IN MM

	90° 125 mm		90° 125 mm		90° 125 x 125 mm
	45° rechts 80 mm		45° rechts 80 mm		45° rechts 80 x 80 mm
	60° rechts 50 mm		60° rechts 50 mm		60° rechts 50 x 50 mm

230V

Preis exkl. VAT

**717 CHF**

NEUE



### 348C



- Metallbandsäge mit Absenkautomatik
- 45°-Rechtsschnitt durch Drehen des Bogens

Preis exkl. VAT

**950 CHF**

230V

### SNITTLEISTUNG IN MM

	90° 100 mm		90° 100 mm		90° 100 x 150 mm
	45° rechts 75 mm		45° rechts 75 mm		45° rechts 60 x 100 mm



### 347V



230V

- Band saw with variable speed drive
- Straight 45° cut by rotation of the bow

Preis exkl. VAT

**644 CHF**

### SNITTLEISTUNG IN MM

	90° 100 mm
	45° 65 mm
	90° 105 mm
	45° 65 mm
	90° 105 x 100 mm
	45° 65 x 60 mm



### 351V

20 mm Sägeband



- Bandsäge mit Stufenlos Geschwindigkeit
- Schnitt bei 60° rechts durch Drehen des Bogens
- Band mit einem Querschnitt von 20 x 0,9 mm

Preis exkl. VAT

**1 582 CHF**

230V

### SNITTLEISTUNG IN MM

	90° 166 x 150 mm		90° 170 mm		90° 166 mm
	45° 130 x 150 mm		45° 125 mm		45° 130 mm
	60° 75 x 75 mm		60° 75 mm		60° 75 mm



	349V / 349V2	348C	351V	347V
Moteur (V / kW)	230 1 / 0.6	230 / 0.37	230 / 1.65	230 / 0.85
Vitesse du ruban (m / min-1)	30 bis 80 pro Dimmer	45	30 bis 80 pro Dimmer	30 bis 80 pro Dimmer
Dimensions du ruban (mm)	1435 x 12,7 x 0.65	1'470 x 12,7 x 0.64	2'035 x 20 x 0.90	1'330 x 12,7 x 0.64
Archet inclinable à	60° rechts	45° rechts	60° rechts	45° rechts
Ouverture de l'étau (mm)	129	190	205	115
Dimensions (mm)	305 x 705 x 405	350 x 800 x 450	550 x 1'100 x 600	650 x 310 x 450
Poids (kg)	23	23	35	19
Livré avec	• Band 1'435 x 12,7 x 0,65 mm Handbuch für den Gebrauch Service-Schlüssel Einstellbarer Längsanschlag	• Band 1'470 x 12,7 x 0,64 mm Handbuch für den Gebrauch Service-Schlüssel Einstellbarer Längsanschlag	• Band 2'035 x 20 x 0,90 mm Handbuch für den Gebrauch Service-Schlüssel Einstellbarer Längsanschlag	• Band 1'330 x 12,7 x 0,64 mm Einstellbarer Längsanschlag
DEE	1.26 / 1.38	1.38	2.1	1.14
EAN	7612375601534 / 7612375694185	7612375521474	7612375608298	7612375509076
SORTIMENT	P	P	P	P



## MANUELLE / VERTIKALE BANDSÄGEN

10048

- Sockel für 308C; 309C; 348C; 349V; 349V2

Preis exkl. VAT

**247CHF**



SX-815DA

230V

- Manuelle Bandsäge  
60°-Geradeschnitt durch Drehen des Bogens



Preis exkl. VAT

**1 378CHF**

### SCHNITTLISTUNG IN MM

	90° 150 mm		90° 150 mm
	45° 105 mm		45° 105 mm
	60° 65 mm		60° 70 mm
	90° 170 x 150 mm		
	45° 105 x 130 mm		
	60° 65 x 80 mm		

SX-815DVP

230V

- Bandsäge mit Absenkbremse;  
Variator & Schmierung  
60°-Geradeschnitt durch Drehen des Bogens



Preis exkl. VAT

**1 913CHF**

### SCHNITTLISTUNG IN MM

	90° 150 mm		90° 150 mm
	45° 95 mm		45° 95 mm
	60° 55 mm		60° 55 mm
	90° 160 x 150 mm		
	45° 95 x 130 mm		
	60° 55 x 80 mm		

	SX815DA	SX815DVP
Motor (V / kW)	230 / 0.37	230 / 1.1
Farbbandgeschwindigkeit (m / min-1)	65	20 bis 65 pro Dimmer
Abmessungen Band (mm)	1'740 x 12.7 x 0.64	1'740 x 12.7 x 0.64
Bogen neigbar zu	60° rechts	60° rechts
Öffnung des Schraubstocks (mm)	175	155
Arbeitshöhe (mm)	880	880
Abmessungen (mm)	1'650 x 1'020 x 370	1'650 x 1'020 x 370
Gewicht (kg)	84	105
Geliefert mit	• Band 1'740 x 12.7 x 0.64 mm Handbuch für den Gebrauch Service-Schlüssel Einstellbarer Längsanschlag Sockel	• Band 1'740 x 12.7 x 0.64 mm Handbuch für den Gebrauch Service-Schlüssel Einstellbarer Längsanschlag Sockel
DEEE	5.04	6
EAN	7612375534870	7612375607697
SORTIMENT	P	P

## ASSISTIERTE BANDSÄGEN

### SX-818DV

- Unterstützte Abwärtsbandsäge mit Variator & Schmierung
- 60°-Geradeschnitt durch Drehen des Bogens

230V

Preis exkl. VAT

**2 986<sup>CHF</sup>**

### SCHNITTLISTUNG IN MM



90°	175 mm
45°	115 mm
60°	60 mm



90°	180 mm
45°	110 mm
60°	60 mm



90°	200 x 150 mm
45°	105 x 90 mm
60°	60 x 60 mm



### SX-822DB-M

- Manuelle Bandsäge ø 225 mm mit Schmierung.
- 60°-Geradeschnitt durch Drehen des Bogens

230V

Preis exkl. VAT

**4 064<sup>CHF</sup>**

### SCHNITTLISTUNG IN MM



90°	225 mm
45°	160 mm
60	100 mm



90°	225 mm
45°	160 mm
60	100 mm



90°	245 x 180 mm
45°	160 x 160 mm
60	100 x 100 mm



### 917C: 400V | 917M: 230V

- Bandsäge mit unterstützter Absenkung & Schmierung
- 60°-Geradeschnitt durch Drehen des Bogen

400V

Preis exkl. VAT

**3 645<sup>CHF</sup>**

### SCHNITTLISTUNG IN MM



90°	180 mm
45°	90 mm



90°	180 mm
45°	100 mm



90°	267 x 180 mm
45°	90 x 100 mm



	SX818DV	SX822DB-M	917C: 400V   917M: 230V
Motor (V / kW)	230 / 2.0	230 / 1.1	400V / 0.75   230V / 0.75
Farbbandgeschwindigkeit (m / min-1)	30 bis 80 pro Dimmer	65	22; 33; 45; 60 pro Riemen
Abmessungen Band (mm)	2'080 x 20 x 0.9	2'480 x 27 x 0.9	2'360 x 20 x 0.9
Bogen neigbar zu	60° rechts	60° rechts	45° rechts
Öffnung des Schraubstocks (mm)	230	260	270
Arbeitshöhe (mm)	980	980	680
Abmessungen (mm)	1'350 x 715 x 1'326	1'570 x 1'500 x 935	1'250 x 1'240 x 500
Gewicht (kg)	195	265	180
Geliefert mit	• Band 2'080 x 20 x 0.9 mm Handbuch für den Gebrauch Service-Schlüssel Einstellbarer Längsanschlag mit Skalierung Sockel	• Band 2'480 x 27 x 0.9 mm Handbuch für den Gebrauch Service-Schlüssel Einstellbarer Längsanschlag mit Skalierung Sockel	• Band von 2'360 x 20 x 0.9 mm Handbuch für den Gebrauch Schlüssel für die Bedienung Sockel
DEEE	11.7	15.9	11.1 / 10.8
EAN	7612375607857	7612375538878	7612375536874 / 7612375537123
SORTIMENT	R	R	P

## MANUELLE & ASSISTIERTE BANDSÄGEN

### SX-821DA

- Unterstützte Absenkbandsäge mit 2 Geschwindigkeiten.
- 60°-Geradeschnitt durch Drehen des Bogens
- **Neuer Auslöser**

#### SCHNITTLISTUNG IN MM

90°	225 mm	90°	220 mm
45°	150 mm	45°	140 mm
60°	90 mm	60°	90 mm
90°	240 x 160 mm		
45°	210 x 140 mm		
60°	90 x 90 mm		

400V

### SX-823DG

- Manuelle Bandsäge & Absenkautomatik ø 220 mm mit Schmierung
- Schnitt bei 60° rechts & 45° links durch Drehen des Bogens

#### SCHNITTLISTUNG IN MM

90°	220 mm	90°	220 mm
45°	150 mm	45°	140 mm
60°	90 mm	60°	90 mm
L 45°	110 mm	L45°	110 mm
90°	260 x 90 mm		
45°	145 x 125 mm		
60°	85 x 85 mm		
L 45°	160 x 45 mm		

400V

### SX-823DGB

- Motor mit 2 Geschwindigkeiten
- Manuelles oder unterstütztes Absenken des Bogens
- Rechts- und Linksschnitt durch Drehen des Bogens.
- Manometer für die Bandspannung

#### SCHNITTLISTUNG IN MM

90°	225 mm	90°	240 x 160 mm
45°	145 mm	45°	145 x 100 mm
60°	90 mm	60°	85 x 100 mm
L 45°	145 mm	L 45°	145 x 115 mm

400V



Preis exkl. VAT

**4 261<sup>CHF</sup>**



Preis exkl. VAT

**5 816<sup>CHF</sup>**



Preis exkl. VAT

**5 850<sup>CHF</sup>**

	SX821DA	SX823DG	SX823DGB
Motor (V / kW)	400 / 2.0	400 / 1.1	400 / 1.1
Farbbandgeschwindigkeit (m / min)	35 bis 70	36 – 72	35 / 70
Abmessungen Band (mm)	2'455 x 27 x 0.9	2'455 x 27 x 0.9	2'450 x 27 x 0.9
Bogen neigbar zu	60°	60° nach rechts, 45° nach links	60° nach rechts, 45° nach links
Öffnung des Schraubstocks	240	260	240
Arbeitshöhe (mm)	980	850	950
Abmessungen (mm)	1'500 x 1'100 x 1'750	1'100 x 1'800 x 1'700	1'350 x 700 x 1'326
Gewicht (kg)	220	280	270
Geliefert mit	• Band 2'455 x 27 x 0.9 mm Handbuch für den Gebrauch Service-Schlüssel Einstellbarer Längsanschlag mit Skalierung Sockel	• Band 2'455 x 27 x 0.9 mm Handbuch für den Gebrauch Service-Schlüssel Einstellbarer Längsanschlag mit Skalierung Sockel	• Sägeblatt Sockel Schmierung
DEEE	14.4	16.8	19.2
EAN	7612375503296	7612375534559	7612375504514
SORTIMENT	R	R	R



## GESTEUERTE & MANUELLE BANDSÄGEN

### SX-823D GVI

- Manuelle Bandsäge & Absenkautomatik ø 220 mm mit Schmierung
- Schnitt bei 60° rechts & 45° links durch Drehen des Bogens

### SCHNITTLISTUNG IN MM

90°	220 mm
45°	150 mm
60°	90 mm
L 45°	110 mm

90°	260 x 90 mm
45°	145 x 125 mm
60°	85 x 85 mm
L	160 x 45 mm

**400V**



Preis exkl. VAT

**6 677<sup>CHF</sup>**

### SX-827D GVI

- Bandsäge mit wahlweise manueller & automatischer Bandarmabsenkung ø 240 mm mit Schmierung
- Sägearm schwenkbar bis 60° rechts und 45° links

### SCHNITTLISTUNG IN MM

90°	270 mm
45°	240 mm
60°	160 mm
L 45°	210 mm

90° rechts	350 x 260 mm
45° rechts	220 x 220 mm
60° rechts	150 x 150 mm
L	180 x 180 mm

90° rechts	260 mm
45° rechts	220 mm
60° rechts	160 mm
L	160 mm

**400V**



Preis exkl. VAT

**9 137<sup>CHF</sup>**

	SX823D GVI	SX827D GVI
Motor (V / kW)	400 / 1.1	400 / 1.5
Sägebandgeschwindigkeit (m / min-1)	20 bis 85 pro Geschwindigkeitsvariator	20 bis 85 pro Geschwindigkeitsvariator
Sägebandmaß (mm)	2'455 x 27 x 0.9	3'160 x 27 x 0.9
Sägearm schwenkbar	60° nach rechts und 45° nach links	60° nach rechts und 45° nach links
Schraubstock-Spannweite (mm)	260	360
Arbeitshöhe (mm)	850	860
Abmessungen (mm)	1'100 x 1'800 x 1'700	715 x 1'800 x 1'900
Gewicht (kg)	280	360
Geliefert mit	<ul style="list-style-type: none"> <li>• 2.455 x 27 x 0,9 mm Band</li> <li>• Gebrauchsanweisung</li> <li>• Serviceschlüssel</li> <li>• Einstellbarer Längenschlag mit Skala</li> <li>• Basis</li> </ul>	<ul style="list-style-type: none"> <li>• Maßband 3'160 x 27 x 0,9 mm</li> <li>• Einstellbarer Längenschlag mit Skala</li> <li>• Basis</li> </ul>
DEEE	16.8	21.6
EAN	7612375537147	7612375503432
SORTIMENT	R	R





## HALBAUTOMATISCHE BANDSÄGE

### SX-823DGSVI

400V

- Bandsäge mit wahlweise manueller & automatischer Bandarmabsenkung ø 220 mm

### SCHNITTLISTUNG IN MM

	90° 220 mm		90° 260 x 90 mm		90° 210 mm
	45° 150 mm		45° 145 x 125 mm		45° 140 mm
	60° 90 mm		60° 90 x 85 mm		60° 85 mm
	L 45° 110 mm		L 45° 160 x 45 mm		L 45° 110 mm



Preis exkl VAT



9 941 CHF

### SX-827DGSVI

400V

- Halbautomatische Bandsäge ø 270 mm mit Schmierung
- Sägearm schwenkbar bis 60° rechts und 45° links

### SCHNITTLISTUNG IN MM

	90° 265 mm		90° 350 x 220 mm		90° 260 mm
	45° 230 mm		45° 240 x 110 mm		45° 150 mm
	60° 135 mm		60° 130 x 90 mm		60° 90 mm
	L 45° 210 mm		L 45° 170 x 105 mm		L 45° 160 mm



Preis exkl VAT



11 480 CHF

### SX-830DGSVP

400V

- Stufenlos einstellbar 15 bis 90 m / min
- Sägearm schwenkbar nach rechts und links
- Sägebandspannung mit Spanndruckanzeige

### SCHNITTLISTUNG IN MM

	90° 300 mm		90° 375 x 190 mm		90° 290 mm
	45° 240 mm		45° 240 x 160 mm		45° 225 mm
	60° 155 mm		60° 150 x 150 mm		60° 150 mm
	L 45° 220 mm		L 45° 240 x 100 mm		L 45° 195 mm



Preis exkl VAT

15 114 CHF

	SX823DGSVI	SX827DGSVI	SX-830DGSVP
Motor (V / kW)	400 / 1.1	400 / 1.5	400 / 2.2
Sägebandgeschwindigkeit (m / min-1)	20 bis 85 stufenlos	20 bis 85 stufenlos	15 / 90
Sägebandmaß (mm)	2'455 x 27 x 0.9	3'160 x 27 x 0.9	3'160 x 27 x 0.9
Sägearm schwenkbar	60° rechts & 45° links	60° rechts & 45° links	60° rechts, 45° links
Schraubstock-Spannweite (mm)	260	360	375
Arbeitshöhe (mm)	850	900	910
Abmessungen (mm)	1'100 x 1'800 x 1'700	749 x 1'880 x 1'900	1'760 x 890 x 1'560
Gewicht (kg)	355	460	690
Geliefert mit	<ul style="list-style-type: none"> <li>·Sägeband 2'455 x 27 x 0.9 mm</li> <li>·Bedienungsanleitung</li> <li>·Serviceschlüssel</li> <li>·Längsseitiger Anschlag, verstellbar, mit Skaleneinteilung</li> </ul>	<ul style="list-style-type: none"> <li>·Sägeband 3'160 x 27 x 0.9 mm</li> <li>·Bedienungsanleitung</li> <li>·Serviceschlüssel</li> <li>·Längsseitiger Anschlag, verstellbar, mit Skaleneinteilung</li> </ul>	<ul style="list-style-type: none"> <li>·Sägeblatt</li> <li>·Maschinenstand</li> <li>·Schmierung</li> </ul>
DEEE	21.3	27.9	41.4
EAN	7612375534641	7612375536850	7612375504767
SORTIMENT	R	R	R

## BANDSÄGEN

### BS-210M

- 220 Volt, 60Hz, einphasig
- Schneidet Metall und andere Materialien
- Klinge mit einer Höhe von 19 mm
- Drehung des Bogens um bis zu 60°.
- Variable Geschwindigkeit
- Schnellhub-Spannbacken
- Manometer zur Kontrolle der Bandspannung
- Hydraulische oder manuelle Absenkung des Bogens
- Automatische Abschaltung bei Bandriss
- Direkter Antrieb durch Zahnrad

230V

Preis exkl VAT

**4 027<sup>CHF</sup>**



### SCHNITTLISTUNG IN MM

90°	177 mm	90°	177 mm
45°	120 mm	45°	110 mm
60°	69 mm	60°	60 mm

### BS-250M

220V

- Schneidet Metall und andere Materialien.
- 27 mm hohe Klinge / Drehung des Bogens: bis zu 45°.
- Variable Geschwindigkeit
- Automatische Abschaltung bei Bandriss / Schnellhub-Spannbacken.
- Zwei Absenkmodi:  
1 – manueller Absenkmodus, bei dem der Griff gezogen und der Abzug betätigt wird.  
2 – hydraulischer Absenkmodus, der vom Bediener eingestellt werden kann

90°	229 mm
45°	89 mm

90°	215 mm
45°	86 mm

Preis exkl VAT

**5 660<sup>CHF</sup>**

### BS-350M

230V

- Gibt es auch in dreiphasig 400V: BS-350-3PH
- Manuelle Bandsäge
- Der Pendelbogen aus Gusseisen sorgt für extreme Steifigkeit und lässt sich in zwei Richtungen schwenken, um Winkelschnitte von -45° bis +60° zu gewährleisten.

- Zwei Abstiegsmodi :  
1 – manueller Absenkmodus durch Ziehen des Griffs und Betätigen des Abzugs.  
2 – hydraulischer Absenkmodus, der vom Bediener eingestellt werden kann.
- Getriebe mit Direktantrieb, das dazu beiträgt, die Lebensdauer des Farbbandes zu verlängern, und genauere und schnellere Schnitte ermöglicht

### SCHNITTLISTUNG IN MM

90°	260 mm	90°	350 x 220 mm	90°	255 mm
45°	240 mm	45°	240 x 160 mm	45°	222 mm
60°	165 mm	60°	185 x 114 mm	60°	152 mm
L 45°	210 mm	L 45°		L 45°	178 mm

Preis exkl VAT

**8 640<sup>CHF</sup>**

	BS-210M	BS-250M	BS-350M
Motor (V/kW)	230 / 1.1	220 / 1.5	230 / 2.2
Schnittwinkel	90° / 45° / 60°	90° / 45°	90° / 45°R / 60° / 45°L
Variable Schnittgeschwindigkeit (m/min)	20-85	20-85	20-85
Ausrichtung bis zu 60°	Manueller Drehpunkt	Manueller Drehpunkt	Manueller Drehpunkt
Abmessungen der Klinge	20 x 1 x 2110	27 x 1 x 2'460	27 x 1 x 3160
Zwei Schnittmodi	Manuell und kontrollierter Abstieg	Manuell und kontrollierter Abstieg	Manuell und kontrollierter Abstieg
Abmessungen (mm)	1525 x 1120 x 1220	1'525 x 1'120 x 1'220	1750 x 760 x 1220
Gewicht (kg)	200	215	430
DEEE	12.12	12.96	25.2
EAN	5060473190091	5060473192002	5060473193648
SORTIMENT	U	U	U

## MANUELLE & ASSISTIERTE BANDSÄGEN / HALBAUTOMATISCHE BANDSÄGE

### MOD-280M-T

- Manuelle Bandsäge
- Bandsäge mit zwei Geschwindigkeiten
- 45°-Geradschnitt durch Drehen des Bogens

**400V**  
280M-T



### SCHNITTLISTUNG IN MM

	90°	220 mm		90°	220 mm		90°	260 x 140 mm
	45°	160 mm		45°	155 mm		45°	160 x 140 mm
	60°	95 mm		60°	95 mm		60°	95 x 95 mm

Preis exkl. VAT

**4 714 CHF**  
MOD-280M-T



### MOD-280DAM / MOD-280DA

*Gibt es jetzt auch einphasig*

- Smanuelle Bandsäge
- Bandsäge mit zwei Geschwindigkeiten
- 45°-Geradschnitt durch Drehen des Bogens
- Assistierter Abstieg

**230V**  
280DAM



**400V**  
280DA-T

### SCHNITTLISTUNG IN MM

	90°	220 mm		90°	220 mm		90°	260 x 140 mm
	45°	160 mm		45°	155 mm		45°	160 x 140 mm
	60°	95 mm		60°	95 mm		60°	95 x 95 mm

Preis exkl. VAT

**7 188 CHF**  
MOD-280DAM

Preis exkl. VAT

**5 736 CHF**  
MOD-280DA-T



### MOD-420DA 60 / MOD-370DA 60

- Motorantrieb mit 2 Geschwindigkeiten in direktem Eingriff mit dem einseitgehärteten Zahnradgetriebe.
- Start durch Zweihandbedienung
- Auffangbehälter für Kühlmittel im hinteren Teil des Geräts

**400V**



### SCHNITTLISTUNG IN MM

<b>420DA.60</b>		90°	300 mm		90°	240 mm		90°	420 x 200 mm
		45°	240 mm		45°	230 mm		45°	270 x 140 mm
		30°	170 mm		30°	170 mm		30°	170 x 170 mm
<b>370DA.60</b>		90°	280 mm		90°	240 mm		90°	370 x 140 mm
		45°	225 mm		45°	215 mm		45°	230 x 140 mm
		30°	140 mm		30°	140 mm		30°	140 x 130 mm

Preis exkl. VAT

**11 909 CHF**  
MOD-420DA 60

Preis exkl. VAT

**11 352 CHF**  
MOD 370DA 60



	MOD-280M-T	MOD-280DAM/DA	MOD-370DA 60	MOD-420DA 60
Motor (V / kW)	400 / 0.7	230 / 0.7 - 400 / 0.7	400 / 1.5	400 / 1.5
Farbbandgeschwindigkeit (m/min-1)	35 - 70	35 - 70	35 - 70	35 - 70
Abmessungen Band (mm)	2'455 x 27 x 0.9	2'455 x 27 x 0.9	3120 x 27 x 0.9	3270 x 27 x 0.9
Bogen neigbar zu	60° rechts	60° rechts	60° rechts	60° rechts
Öffnung des Schraubstocks (mm)	260	260	-	-
Arbeitshöhe (mm)	965	965	830	830
Abmessungen (mm)	1'250 x 1'230 x 1'860	1'250 x 1'230 x 1'860	1'400 x 1'550 x 1'950	1'400 x 1'600 x 1'995
Gewicht (kg)	280	280	350	356
Geliefert mit	• Band 2'455 x 27 x 0.9 Einstellbarer Längsanschlag mit Skalierung Sockel	• Band 2'455 x 27 x 0.9 Einstellbarer Längsanschlag mit Skalierung Sockel	• Band von 3120 x 27 x 0.9 Einstellbarer Längsanschlag mit Skalierung Sockel	• Band von 3270 x 27 x 0.9 Einstellbarer Längsanschlag mit Skalierung Sockel
DEEE	14.4	15	22.8	24.6
EAN	7612375504699	7612375694406 /	7612375754247	7612375689709
SORTIMENT	R	R	R	R



## HALBAUTOMATISCHE BANDSÄGEN / BANDSÄGE AUTO BIANCO

### MOD-330SADSMS

• Halbautomatische Säge mit Hydraulikaggregat, die sich perfekt für Sägearbeiten in Schlossereien, allgemeinen Mechanikerwerkstätten und Wartungsbetrieben eignet. Sie ermöglicht das Sägen von Vollmaterial (max. Ø150 mm) und Profilen in Gerad- und Gehrungsschnitten von 45° links bis 60° rechts.

400V



Made In Italy



Preis exkl VAT

**15 503 CHF**

### SCHNITTLISTUNG IN MM

	90° 260 mm		90° 220 mm		90° 330 x 120 mm
	R 45° 150 mm		R 45° 150 mm		R 45° 190 x 150 mm
	L 45° 120 mm		L 45° 110 mm		L 45° 190 x 100 mm
	R 60° 120 mm		R 60° 110 mm		R 60° 120 x 120 mm

### MOD-370SADSMS

• Halbautomatische Bandsäge D / L durch Verschieben des Schraubstocks.  
• Kapazitätstaster  
• Bandsäge mit zwei Geschwindigkeiten  
• Schnitt bei 60° rechts & 45° links durch Drehen des Bogens & Verschieben des Schraubstocks



Made In Italy

400V



Preis exkl VAT

**16 602 CHF**

### SCHNITTLISTUNG IN MM

	90° 280 mm		90° 240 mm		90° 350 x 140 mm
	R 45° 230 mm		R 45° 200 mm		R 45° 230 x 230 mm
	L 45° 200 mm		L 45° 170 mm		L 45° 220 x 100 mm
	R 60° 140 mm		R 60° 140 mm		R 60° 140 x 140 mm

### MOD-420SADSMS

• Gehrungsschnitt durch Schwenken des Bügels um 45° links und 30° rechts.  
• Elektromotor 2 Geschwindigkeiten (35 und 70 m/min).  
• Führung durch Kugellager  
• Vom Sägeblatt angetriebener Metallabzug



Made In Italy

400V



Preis exkl VAT

**18 378 CHF**

### SCHNITTLISTUNG IN MM

	90° 280 mm		90° 250 mm		90° 420 x 180 mm
	R 45° 260 mm		R 45° 250 mm		R 45° 260 x 200 mm
	L 45° 200 mm		L 45° 180 mm		L 45° 250 x 100 mm
	R 30° 170 mm		R 30° 160 mm		R 30° 160 x 160 mm

	MOD-330SA.DS.MS	MOD-370SA.DS.MS	MOD-420SA.DS.MS
Motor (V / kW)	400 / 1.5	400 / 1.5	400 / 1.5
Farbbandgeschwindigkeit (m / min-1)	35 - 70	35 - 70	35 - 70
Abmessungen Band (mm)	3'010 x 27 x 0.9	3'120 x 27 x 0.9	3'270 x 27 x 0.9
Bogen neigbar zu	60° rechts & 45° links	60° rechts & 45° links	30° rechts & 45° links
Öffnung des Schraubstocks (mm)		360	
Arbeitshöhe (mm)	830	830	830
Abmessungen (mm)	1'500 x 1'600 x 1'700	1'450 x 1'650 x 1'750	1'630x1'400x1'800
Gewicht (kg)	460	480	495
Geliefert mit	• Band von 3010 x 27 x 0.9 Handbuch für den Gebrauch Einstellbarer Längsanschlag mit Skalierung Sockel	• Farbband mit 3120 x 27 x 0.9 Handbuch für den Gebrauch Einstellbarer Längsanschlag mit Skalierung Sockel	• Farbband mit 3270 x 27 x 0.9 Handbuch für den Gebrauch Einstellbarer Längsanschlag mit Skalierung Sockel
DEEE	27.6	27.6	28.2
EAN	7612375754391	7612375504712	7612375689730
SORTIMENT	R	R	R



## AUTOMATISCHE BANDSÄGE

### MOD-330AE60° / 370AE60°

- Automatische Bandsäge mit schneller Auf- und Abwärtsbewegung des Bogens, die von einem Taster gesteuert wird.
- Manuelle Einstellung der Schnittlänge.
- Die Maschine ist mit einem Perimeter-Sicherheitsschutz, einer doppelten Sicherheitstaste zum Starten des Zyklus und einer Niederspannungselektrik gemäß den CE-Normen ausgestattet.
- Säge mit Stangenvorschub



Made in Italy

400V

### SCNITTLEISTUNG IN MM

Winkel	Profil	Maße (mm)
90°	Rohr	260 mm
45°	Rohr	200 mm
60°	Rohr	120 mm
90°	U-Profil	240 mm
45°	U-Profil	190 mm
60°	U-Profil	115 mm
90°	Rechteck	330 x 120 mm
45°	Rechteck	200 x 130 mm
60°	Rechteck	120 x 100 mm



Preis exkl VAT

**20 553 CHF**

### MOD-370AE60° CNC

### SÄGE MIT STANGENVORSCHUB

- Automatische CNC-Bandsäge
- Schnitt 60° rechts durch Drehen des Bogens, Vorschub Stange 800 mm mit Hub (10'000 max.)
- Bedienpult mit CNC-Programmierer Möglichkeit, im selben
- Schnittprogramm verschiedene Längen in der gleichen Stange zu schneiden



Made in Italy

400V

### SCNITTLEISTUNG IN MM

Winkel	Profil	Maße (mm)
90°	Rohr	280 mm
45°	Rohr	225 mm
60°	Rohr	140 mm
90°	U-Profil	240 mm
45°	U-Profil	215 mm
60°	U-Profil	140 mm
90°	Rechteck	330 x 240 mm
45°	Rechteck	230 x 140 mm
60°	Rechteck	140 x 140 mm



Preis exkl VAT

**27 270 CHF**

### MOD-420AE60° CNC

- Automatische und halbautomatische CNC-Bandsäge mit numerischer Steuerung, die mit einem Hydraulikaggregat ausgestattet ist und sich perfekt für Serien-Sägearbeiten in Schlossereien und allgemeinen Mechanikerwerkstätten eignet.
- Sie ermöglicht das Sägen von Vollmaterial (max. Ø150 mm) und Profilen (Ø300 mm) in Gerad- und Gehrungsschnitten bis zu 60° nach rechts.
- Säge mit Stangenvorschub



Made in Italy

400V

### SCNITTLEISTUNG IN MM

Winkel	Profil	Maße (mm)
90°	Rohr	300 mm
45°	Rohr	240 mm
30°	Rohr	170 mm
90°	U-Profil	240 mm
45°	U-Profil	230 mm
30°	U-Profil	170 mm
90°	Rechteck	420 x 200 mm
45°	Rechteck	270 x 140 mm
30°	Rechteck	170 x 170 mm



Preis exkl VAT

**28 233 CHF**

	MOD-330AE60° / 370AE60°	MOD-370AE.60° CNC	MOD-420AE.60° CNC
Motor (V / kW)	400 / 1.5	400 / 1.5	400 / 1.5
Farbbandgeschwindigkeit (m / min-1)	35 – 70	von 20 bis 100 pro Dimmer	20 à 100 m/m
Abmessungen Band (mm)	3010 X 27 X 0.9	3'120 x 27 x 0.9	3270 x 27 x 0.9
Bogen neigbar zu	60° rechts	60° rechts	60° rechts
Öffnung des Schraubstocks (mm)	-	330	-
Arbeitshöhe (mm)	835	835	835
Abmessungen (mm)	2'800 x 2'050 x 1'900	2'800 x 2'050 x 1'900	3'220 x 2'050 x 1'900
Gewicht (kg)	1090	1090	1'090
Geliefert mit		• Band mit 3'120 x 27 x 0.9 Handbuch	• Farbband 3270 x 27 x 0.9 Handbuch
DEEE	49.8 / 51	51	65,4
EAN	7612375700916 / 7612375689655	7612375631760	7612375754384
SORTIMENT	R	R	R

## BTM-BANDSÄGEN

### MOD.370ADS CNC 1R

400V



Made in Italy

- photo
- Zentralisierung der Steuerung auf dem Pult
  - Automatische Drehung des Bogens rechts / links
  - Durch Hydraulikzylinder gesteuerte Schraubstöcke
  - Einstellbare Schnittgeschwindigkeiten durch Frequenzumrichter (Inverter)
  - Kugellager
  - Spänefängerbürste
  - Säge mit Stangenvorschub



Preis exkl. VAT

**68 868 CHF**

### SCHNITTLISTUNG IN MM



90°	280 mm
45° R	230 mm
45° L	200 mm
60°	140 mm



90°	240 mm
45° R	230 mm
45° L	170 mm
60°	140 mm



90°	310 x 240 mm
45° R	230 x 230 mm
45° L	220 x 100 mm
60°	140 x 140 mm

### AP-6.4-SADS

34 X 1,1 MM BAND

400V



Made in Italy

- La halbautomatische Bandsäge
- Schnittwinkel von bis zu 60° nach rechts und links.
- Sie ist mit einem Hydraulikaggregat ausgestattet, das die Bewegungen der Schraubstöcke, Verschiebungen und die Arretierung des Bogens steuert. Der Bediener führt komplette Schnittzyklen durch, indem er einfach die Zweihandbedienung betätigt. Die Konstruktion wurde besonders darauf ausgelegt, die Bedienung und die Arbeit des Bedieners zu erleichtern: Auf Kugellagern montierter Bogen für eine mühelose Drehung.
- Blockierung des Bogens durch einen Hydraulikzylinder, der vom Bedienpult aus gesteuert wird.
- Kapazitätssensor, um alle Hubeinstellungen des Bogens zu eliminieren.
- Messung des Schnittwinkels durch Encoder mit Anzeige des Werts auf dem Bildschirm auf dem Bildschirm des Bedienpults
- Spannbackenblock des Schraubstocks gleitet auf einer Einheit bestehend aus einer kreisförmigen Säule und einer flachen Sohle für die leichtere Bewegungen
- Zentrale Steuerung am Bedienpult
- Spannen des Bandes durch Hydraulikzylinder mit Bruchsicherung.



Preis exkl. VAT

**36 551 CHF**

### SCHNITTLISTUNG IN MM



90°	410 mm
R 45°	410 mm
L 45°	410 mm
R 60°	320 mm
L 60°	330 mm



90°	410 mm
R 45°	410 mm
L 45°	410 mm
R 60°	300 mm
L 60°	310 mm



90°	610 x 410 mm
R 45°	460 x 250 mm
L 45°	460 x 270 mm
R 60°	320 x 180 mm
L 60°	320 x 170 mm

	MOD.370ADS CNC 1R	AP-6.4-SADS (früher MOD61. 41SADS)
Motor (V / kW)	400 / 1.5	2.2
Farbbandgeschwindigkeit (m / min-1)	von 20 bis 100 pro Dimmer	von 20 bis 100 pro Dimmer
Abmessungen Band (mm)	3'120 x 27 x 0.9	5200 x 34 x 1.1
Bogen neigbar zu	Automatische Bogenrotation durch Encoder 45L und 60°R	60° nach rechts & 60° nach links
Öffnung des Schraubstocks (mm)	380	620
Arbeitshöhe (mm)	835	870
Abmessungen (mm)	2'800 x 2'000 x 1'800	2'800 x 2'445 x 2'560
Gewicht (kg)	1200	1400
Deliefert mit	• Band mit 3'120 x 27 x 0.9 Handbuch für den Gebrauch Versorgung der Befehle mit Niederspannung	• Farbband mit 5200 x 34 x 1.1 Handbuch
DEEE	72	84
EAN	7612375689624	7612375689792
SORTIMENT	R	R

## BANDSÄGEN

### TFS-180DV **NEU**

- Bandsäge mit servogesteuerter oder manueller Absenkung.
- Variable Drehzahlregelung und digitale Geschwindigkeitsanzeige (20 bis 80 m/min).
- Integrierte Schmierung
- 60° Rechtsschnitt durch Drehen des Bogens.
- Entriegelung des Bogens von vorne
- **GARANTIE 3 JAHRE**

**230V**

Preis exkl. VAT

**3 295 CHF**

0° 180 mm  
45° 115 mm  
60° 70 mm

0° 180 x 180 mm  
45° 110 x 110 mm  
60° 70 x 70 mm



### TFS-225DA **NEU**

- Bandsäge mit Absenkautomatik / Zwei Geschwindigkeiten (35 und 70 m/min).
- 60° Rechtsschnitt durch Drehen des Bogens.
- Entriegelung des Bogens von vorne
- **GARANTIE 3 JAHRE**

**400V**

Preis exkl. VAT

**4 261 CHF**

0° 225 mm  
45° 160 mm  
60° 90 mm

0° 200 x 200 mm  
45° 140 x 140 mm  
60° 90 x 90 mm

### TFS-225DG **NEU**

- Manuelle Bandsäge mit hydraulisch unterstützter Absenkung.
- Motor mit 2 Geschwindigkeiten (36-72 m/min) / Archet 60°D und 45°L/R schwenkbar
- Kugelgelagerte Bandführung / Schnellspannschraubstock
- **GARANTIE 3 JAHRE**

**400V**

0° 220 mm  
R 45° 150 mm  
L 45° 135 mm  
60° 90 mm

0° 215 mm  
R 45° 145 mm  
L 45° 110 mm  
60° 85 mm

0° 105 x 260 mm  
R 45° 70 x 155 mm  
L 45° 180 x 120 mm  
60° 90 x 85 mm

Preis exkl. VAT

**5 816 CHF**



## BANDSÄGETISCH

### TFT1M **NEU**

- Tisch Ein- oder Ausgang pro 1m Möglichkeit, sie aneinander zu montieren, um die gewünschte Länge anzupassen
- **Wird als KIT zur Selbstmontage geliefert. Möglichkeit, Laufmeter zu addieren**
- A-Reihe

Preis exkl. VAT

**945 CHF**



### TFT-R

- Anschlag
- Bereich A

Preis exkl. VAT

**95 CHF**



	TFS-180DV	TFS-225DA	TFS-225DG
Motorleistung (V/kW)	230 / 0.5	400 / 1.5	400/1.1
Bandabmessungen (mm)	2'085 x 20 x 0.9	2'450 x 27 x 0.9	2'455x27x0,9
Schnittgeschwindigkeit (U/min)	20 - 80 Stufenlos	35 - 70	36-72
Arbeitshöhe (mm)	950	950	
Abmessungen (mm)	1'210 x 510 x 1'415	1'250 x 515 x 1'415	1'100 x 1'800 x 1'700
Gewicht (kg)	180	210	280
Geliefert mit	• Band mit 2'080 x 19 x 0.9	• Band von 2'450 x 27 x 0.9	• Sockel aus Blech Bi-Metall-Band 2455x27x0.9mm
DEEE	10.8	12	21.6
EAN	7612375701548	7612375701531	7612375744476
SORTIMENT	R	R	R



## BANDSÄGEN

**TFS-225DGSVI**
**NEU**
**400V**

- Manuelle Bandsäge mit Absenkfunktion, unterstützt durch Hydraulikzylinder.
- Motor mit 2 Geschwindigkeiten (36–72 m/min)
- Bogen 60°D und 45°G/D schwenkbar
- Kugelgelagerte Bandführung
- Schraubstock Schnellspanner
- GARANTIE 3 JAHRE

Preis exkl VAT

**8 941 CHF**

0°	220 mm
R 45°	150 mm
L 45°	110 mm
60°	90 mm

0°	210 mm
R 45°	140 mm
L 45°	110 mm
60°	85 mm

0°	260 x 90 mm
R 45°	145 x 125 mm
L 45°	160 x 45 mm
60°	90 x 85 mm

**TFS-270DGV I**
**NEU**
**400V**

- Manuelle Bandsäge mit unterstützter Absenkung
- durch Hydraulikzylinder + Schmierung
- Variable Geschwindigkeit (20–85 m/min)
- Bogen 60°D und 45°G schwenkbar
- Kugelgelagerte Bandführung
- Schraubstock Schnellspanner
- GARANTIE 3 JAHRE

Preis exkl VAT

**9 137 CHF**

0°	270 mm
R 45°	210 mm
L 45°	240 mm
60°	160 mm

0°	260 mm
R 45°	180 mm
L 45°	220 mm
60°	150 mm

0°	350 x 220 mm
R 45°	180 x 180 mm
L 45°	240 x 160 mm

**TFS-270DGSVI**
**NEU**
**400V**

- Halbautomatische Bandsäge + Schmierung
- Variator (20–85 m/min)
- Bogen um 60° rechts und 45° links schwenkbar.
- Kugelgelagertes, geführtes Band
- Schraubstock Schnellspanner
- GARANTIE 3 JAHRE

Preis exkl VAT

**11 480 CHF**

0°	265 mm
R 45°	230 mm
L 45°	210 mm
60°	135 mm

0°	260 mm
R 45°	150 mm
L 45°	160 mm
60°	90 mm

0°	350 x 220 mm
R 45°	240 x 110 mm
L 45°	170 x 105 mm
60°	130 x 90 mm



	TFS-225DGSVI	TFS-270DGV I	TFS-270DGSVI
Motorleistung (V/kW)	400/1.1	400/1.5	400/1.5
Bandabmessungen (mm)	2'455 x 27 x 0,9	3'160 x 27 x 0,9	3'160 x 27 x 0,9
Schnittgeschwindigkeit (U/min)	20–85	0–85 durch Geschwindigkeitsregler	0–85 durch Geschwindigkeitsregler
Abmessungen (mm)	1'100 x 1' 800 x 1'700	749 x 1'880 x 1'715	749 x 1'880 x 1'715
Gewicht (kg)	280		460
Geliefert mit	• Bedienungsanleitung und Serviceschlüssel Sockel aus Blech Bi-Metall-Band 2455x27x0,9mm	• Bedienungsanleitung und Serviceschlüssel Sockel aus Blech Bi-Metall-Band 3160x27x0,9	• Bedienungsanleitung und Serviceschlüssel Sockel aus Blech Bimetallband 3160 x 27 x 0,9mm
DEEE	39	21.6	21.6
EAN	7612375754469	761237574445	7612375754452
SORTIMENT	R	R	R



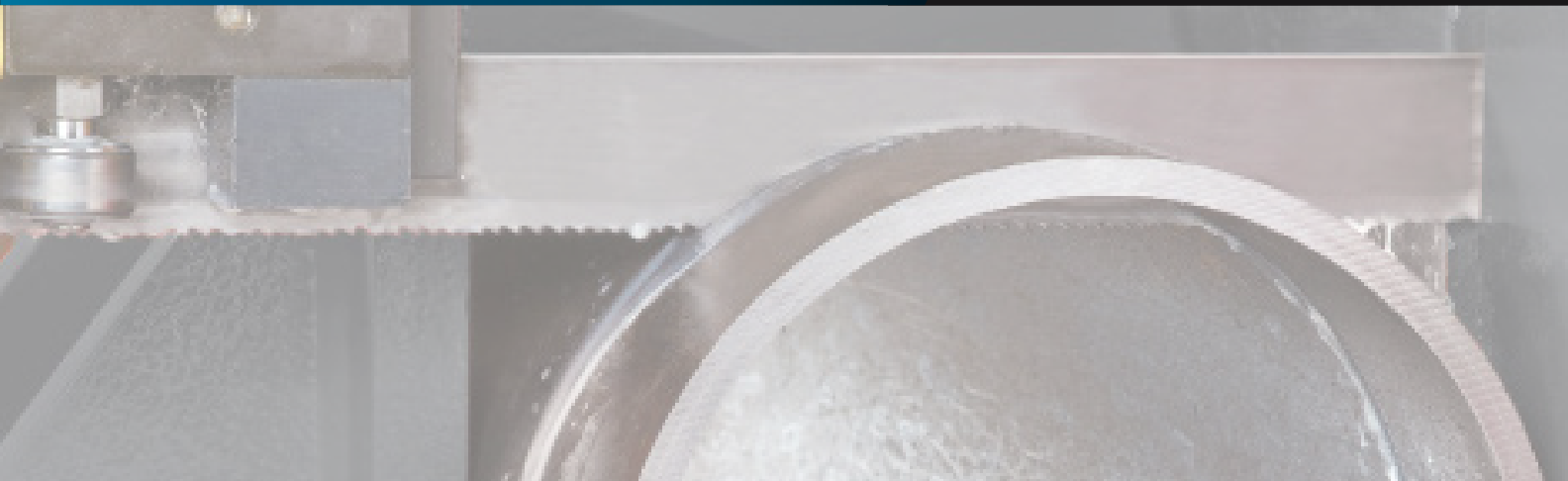

BANDSÄGE	REF	BEZEICHNUNG	EAN	PREIS/5 Stk.	BANDSÄGE	REF	BEZEICHNUNG	EAN	PREIS/5 Stk.
347	2422/5	1335 X 12,7 X 0,64 6/10	7612375699548	149 CHF	SX 822	2083/5	2480 X 27 X 09 3/4	7612375696998	292 CHF
347	2423/5	1335 X 12,7 X 0,64 8/12	7612375699562	149 CHF	SX 822	2082/5	2480 X 27 X 09 4/6	7612375696974	292 CHF
347	2424/5	1335 X 12,7 X 0,64 10/14	7612375699579	149 CHF	SX 822	2081/5	2480 X 27 X 09 5/8	7612375696943	292 CHF
347	2425/5	1335 X 12,7 X 0,64 14/18	7612375698381	149 CHF	SX 822	2080/5	2480 X 27 X 09 6/10	7612375696929	292 CHF
349V	2421/5	1440 X 12,7 X 0,64 6/10	7612375699531	161 CHF	SX 822	2079/5	2480 X 27 X 09 10/14	7612375696905	292 CHF
349V	2201/5	1440 X 12,7 X 0,64 14/18	7612375535105	161 CHF	SX 824	2510/5	2730 X 27 X 0,9 6/10	7612375535433	321 CHF
349V	2202/5	1440 X 12,7 X 0,64 10/14	7612375535099	161 CHF	SX 824	2511/5	2730 X 27 X 0,9 5/8	7612375535426	321 CHF
349V	2203/5	1440 X 12,7 X 0,64 8/12	7612375535082	161 CHF	SX 824	2512/5	2730 X 27 X 0,9 4/6	7612375535419	321 CHF
MBS 56 CS	9989/5	1640 x 13 x 0,65 8/12	7612375699357	181 CHF	SX 824	2513/5	2730 X 27 X 0,9 3/4	7612375535402	321 CHF
MBS 56 CS	9990/5	1640 x 13 x 0,65 10/14	7612375699364	181 CHF	MOD 330 alle Modelle	2379/5	3010 X 27 X 09 2/3	7612375697803	352 CHF
MBS 56 CS	9992/5	1640 x 13 x 0,65 14/18	7612375699371	181 CHF		2380/5	3010 X 27 X 09 3/4	7612375697803	352 CHF
348		1470 X 12,7 X 0,64 8/12	7612375696578	165 CHF		2381/5	3010 X 27 X 09 4/6	7612375697827	352 CHF
348	10051/5	1470 X 12,7 X 0,64 10/14	7612375535129	165 CHF		2382/5	3010 X 27 X 09 5/8	7612375697841	352 CHF
348		1470 X 12,7 X 0,64 14/18	7612375694536	165 CHF		2383/5	3010 X 27 X 09 6/10	7612375697865	352 CHF
SX 815 DV	2154/5	1740 x 12,7 x 0,65 6/10	7612375694574	193 CHF	2384/5	3010 X 27 X 09 8/12	7612375697889	352 CHF	
SX 815 DV	2155/5	1740 x 12,7 x 0,65 8/12	7612375694581	193 CHF	MOD 370 alle Modelle	2390/5	3120 X 27 X 0,9 3/4	7612375697964	364 CHF
SX 815 DV	2156/5	1740 x 12,7 x 0,65 10/14	7612375694680	193 CHF		2391/5	3120 X 27 X 0,9 4/6	7612375697964	364 CHF
SX 815 DV	2157/5	1740 x 12,7 x 0,65 14/18	7612375697179	193 CHF		2392/5	3120 X 27 X 0,9 5/8	7612375698008	364 CHF
351 V	2514/5	2035 X 19 X 0,90 10/14	7612375698596	237 CHF		2393/5	3120 X 27 X 0,9 6/10	7612375698022	364 CHF
351 V	2515/5	2035 X 19 X 0,90 8/12	7612375698619	237 CHF		SX 827, EHB 270, SX 830	2129/5	3160 x 27 x 0,9 3/4	7612375535471
351 V	2516/5	2035 X 19 X 0,90 6/10	7612375698633	237 CHF	2130/5		3160 x 27 x 0,9 4/6	7612375535488	369 CHF
SX 818 DV/TFS-180DV	2072/5	2080 X 19 X 0,9 10/14	7612375694642	243 CHF	2131/5		3160 x 27 x 0,9 5/8	7612375535495	369 CHF
SX 818 DV/TFS-180DV	2073/5	2080 X 19 X 0,9 6/10	7612375694550	243 CHF	2132/5		3160 x 27 x 0,9 6/10	7612375535501	369 CHF
SX 818 DV/TFS-180DV	2074/5	2080 X 19 X 0,9 5/8	7612375694567	243 CHF	2135/5		3160 x 27 x 0,9 10/14	7612375535518	369 CHF
SX 818 DV/TFS-180DV	2075/5	2080 X 19 X 0,9 4/6	7612375696851	243 CHF	MOD 420, SX 300	2399/5	3270 X 27 X 0,9 3/4	7612375698114	381 CHF
917 C / 917 M	9460/5	2360 X 19 X 0,65 10/14	7612375698909	243 CHF		2400/5	3270 X 27 X 0,9 4/6	7612375698138	381 CHF
917 C / 917 M	9461/5	2360 X 19 X 0,65 6/10	7612375698930	271 CHF		2401/5	3270 X 27 X 0,9 5/8	7612375698152	381 CHF
917 C / 917 M	9462/5	2360 X 19 X 0,65 5/8	7612375694673	271 CHF		2402/5	3270 X 27 X 0,9 6/10	7612375698176	381 CHF
917 C / 917 M	9463/5	2360 X 19 X 0,65 4/6	7612375698978	271 CHF		EHB 350	500-1002/5	3880 x 34 x 1.1mm 6/10	7612375699777
917 C / 917 M	9464/5	2360 X 19 X 0,65 3/4	7612375698985	271 CHF	500-1003/5		3880 x 34 x 1.1mm 5/8	7612375699784	546 CHF
					500-1004/5		3880 x 34 x 1.1mm 3/4	7612375699791	546 CHF
					2412/5		4100 X 34 X 1,1 2/3	7612375696660	589 CHF
					2055/5		4100 X 34 X 1,1 3/4	7612375696660	588 CHF
					2054/5	4100 X 34 X 1,1 4/6	7612375696646	588 CHF	
					2053/5	4100 X 34 X 1,1 5/8	7612375696622	588 CHF	
					AP 6,4 SADS	2417/5	5200 x 34 x 1.1 2/3	7612375698305	745 CHF
						2418/5	5200 x 34 x 1.1 3/4	7612375698312	745 CHF
						2419/5	5200 x 34 x 1.1 4/6	7612375698329	745 CHF

**DIE BÄNDER SIND IM BEREICH A**  
**Auf Anfrage: Bänder, die zu 2 oder 5 Stück verkauft werden.**  
**Fragen Sie uns nach anderen Größen und Querschnitten auf Lager**

REF	ABMESSUNGEN	SRT	EAN	PREIS EXKL
2146	SERVANTE 1 ROLLE D50 X 400 70 KG Max H 580/950	J	7612375601909	104 CHF
2147	SERVANTE 5 ROLLE D50 X 400 70 KG Max H 640/950	J	7612375601916	158 CHF
2148	SERVANTE 1 ROLLE umkehrbar 7 Kugeln D35 X 320 50 KG Max H 620/950	J	7612375601923	116 CHF
HRS-V	V-förmiger Wagen	A	7612375703177	193 CHF
2017 L	Schwerlastwagen	A	7612375701821	
2017 C	RÜSTUNGSTISCH 2 ML Breite 320 MM H 630/1000 7 ROLLEN D 60 LAST MAX 350 KG ML	A	7612375605755	924 CHF
2020	AUSGANGSTISCH MIT MANUELLEM ANSCHLAG 3 ML Breite 320 MM H 630/1000 12 ROLLEN D 60 LAST MAX 350 KG ML	A	7612375605396	1 678 CHF
2020D3	3 ml digital ablesbarer BUTTEE ohne Tisch verkauft.	A	7612375605402	1 548 CHF
2020-D6	AUSGANGSTISCH MIT DIGITALER BESTELLUNG 6 ML Breite 320 MM H 630/1000 12 Rollen D 60 HÖCHSTLAST 350 KG ML verkauft mit Tisch	A	7612375605419	4 945 CHF
TFT1M	TISCHE 1 M	A	7612375699951	990 CHF
TFT-R	ANSHLAG FÜR TFT1M	A	7612375699968	99 CHF



## BIANCO TISCHE

RMT1/	Tabelle Ein- und Ausgabe 1 ML
RMT2/	Tabelle Eingabe und Ausgabe 2 ML
RMT3/	Tabelle Eingabe und Ausgabe 3 ML
RMT4/	Tabelle Eingabe und Ausgabe 4 ML
RMT5/	Tabelle Eingabe und Ausgabe 5 ML
RMT6/	Tisch für Ein- und Ausgabe 6 ML
RMT2R/	Ausgabetisch mit manuellem Anschlag auf Skalenlineal 2 ML
RMT3R/	Ausgabetisch mit manuellem Anschlag auf Lineal 3 ML
RMT4R/	Ausgabetablette mit manuellem Anschlag für digitale Ablesung 4 ML
RMT5R/	Ausgabetablette mit manuellem Anschlag zum Ablesen von Zahlen 5 ML
RMT6R/	Ausgabetablette mit manuellem Anschlag und digitaler Anzeige 6 ML
RMT2V/	Ausgabetablette mit Handrad und visualisierter Anzeige 2 ML
RMT3V/	Ausgabetablette mit visualisierter Anzeige 3 ML
RMT4V/	Ausgabetablette mit visualisiertem Lenkrad 4 ML
RMT5V/	Ausgabetablette mit visualisierter Anzeige 5 ML
RMT6V/	Ausgabetablette mit Handrad visualisierte Anzeige 6 ML
RMT2M/	Auslagetisch mit motorisiertem Schneidanschlag 2 ML
RMT3M/	Ausgabetisch mit motorisiertem Schneidanschlag 3 ML
RMT4M/	Ausgabetisch mit motorisiertem Schneidanschlag 4 ML
RMT5M/	Ausgabetisch mit motorisiertem Schneidanschlag 5 ML
RMT6M/	Ausgabetisch mit motorisiertem Schneidanschlag 6 ML

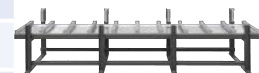
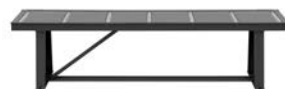

Erhältlich in 4 Breiten 280 / 330 / 370 / 420.  
Preis auf Anfrage



## METALLDREHBÄNKE

### BD 3-M

- Vierkant-Werkzeugrevolver
- 3-Backenfutter 50 mm

230V

Preis exkl. VAT

**664 CHF**



### BD 7-M

- Vierkant-Werkzeugrevolver
- Digitale Drehzahlanzeige

230V

Preis exkl. VAT

**1 191 CHF**

### BD 8-M

- Quadratischer Stahlhalter-Revolver mit 4 Positionen
- 3-Backenfutter 100 mm

230V

Preis exkl. VAT

**2 947 CHF**



### PBD 2140V

- Digitale Drehzahlanzeige
- Digitale Anzeige des Querschlitzenbewegung

Preis exkl. VAT

**2 562 CHF**

230V

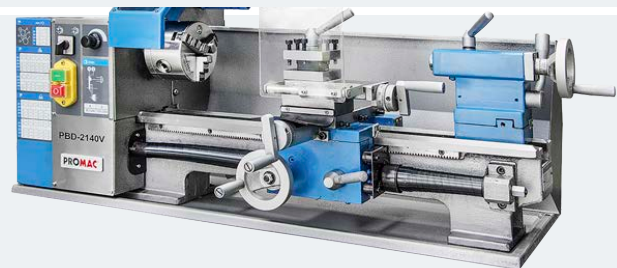

	BD 3-M	BD 7-M	BD 8-M	PBD 2140V
Motor (V / kW)	230 / 0.15	230 / 0.35	230 / 1.0	230 / 0.6
Spitzenhöhe (mm)	50	90	100	105
Spitzenweite (mm)	150	300	450	400
Dreh- $\phi$ über Bett (mm)	100	180	210	210
Spindelbohrung (mm)	10	20	20	21
Spindel	-	MK3	MK3	MK3
Drehzahlbereich (min-1)	100-3'800, Stufenlos	100-3'000, Stufenlos	100-2'000, Stufenlos	50-1'250 / 100-2'500, Stufenlos
Querschlitzenhub (mm)	50	65	100	100
Oberschlitzenhub (mm)	45	50	70	75
Bereich Gewindesteigungen metrisch	-	0.4 - 2.0	0.25 - 3 (17 Gewinde)	0.25 - 3.0 (14 Gewinde)
Bereich Gewindesteigungen Zoll (TPI)	-	12 - 52	8 - 24 (10 Gewinde)	8 - 44 (12 Gewinde)
Längsvorschub (mm / U)	-	0.09	0.045 & 0.125 (2 Vorschübe)	0.11 & 0.2 (2 Vorschübe)
Reitstock-Konus	M14 x 1	MK2	MK2	MK2
Reitstock-Pinolenhub (mm)	23	40	40	40
Max. Drehstuhlmaß (mm)	8	8	10	10
3-Backenfutter (mm)	50	50	100	100
Abmessungen (mm)	440 x 270 x 210	750 x 230 x 300	1000 x 550 x 400	900 x 460 x 500
Gewicht (kg)	14.5	43	94	94
Geliefert mit	•Einfachstahlhalter •3-Backenfutter 50 mm •Serviceschlüssel	•4-fach Stahlhalter •3-Backenfutter 100 mm •Feste Zentrierspitze MK2 und MK3	•4-fach Stahlhalter •3-Backenfutter 100 mm •Feste Zentrierspitze MK2 und MK3	•4-fach Stahlhalter •3-Backenfutter 100 mm •Feste Zentrierspitze MK2 und MK3 •Feste Zentrierspitze MK2 und MK3
DEEE	0.78	2.64	5.64	4.5
EAN	7612375503852	7612375503869	7612375505603	7612375520590
SORTIMENT	P	P	I	I

## METALLDREHBÄNKE

### PBD 2555V

- Geliefert mit Maschinenstand und LED-Maschinenleuchte
- Integriertes Schmiermittelsystem
- Stufenlose Drehzahlregulierung – Rechts- / Linkslauf

230V



Preis exkl VAT

**3 437 CHF**

### PBD 2870

- Automatischer Längsvorschub – Grauguss-Maschinenbett
- Geliefert mit Maschinenstand, Drehfutterschutz und Beleuchtung
- Integriertes Schmiermittelsystem

230V



Preis exkl VAT

**4 124 CHF**

### PBD 3069

- Automatischer Längsvorschub
- Grauguss-Maschinenbett
- Schmierung

230V



Preis exkl VAT

**5 183 CHF**

	PBD 2555V	PBD 2870	PBD 3069
Motor (V / kW)	230 / 1.1	230 / 1.1	230 / 1.1
Spitzenhöhe (mm)	125	140	150
Spitzenweite (mm)	550	700	750
Dreh- $\phi$ über Bett (mm)	250	280	300
Spindelbohrung (mm)	26	26	38
Spindel	MK4	MK4	MK5
Drehzahlbereich (min-1)	50 – 2'500, stufenlos	150 – 2'000	150 – 2'000
Querschlitzenhub (mm)	110	160	170
Oberschlitzenhub (mm)	70	60	90
Bereich Gewindesteigungen metrisch (mm)	0.2 / 4.0 (21 Gewinde)	0.2 – 4.0 (21 Gewinde)	0.2 / 0.4 (21 Gewinde)
Bereich Gewindesteigungen Zoll (TPI)	8 – 56 (21 Gewinde)	8 – 56 (21 Gewinde)	8 – 56 (21 Gewinde)
Längsvorschub (mm / U)	0.07 / 0.4 (6 Vorschübe)	0.07 / 0.4 (6 Vorschübe)	0.085 / 0.13 / 0.17 / 0.21 / 0.35 / 0.40 / 0.50 / 0.83
Reitstock-Konus	MK2	MK2	MK3
Reitstock-Pinolenhub (mm)	65	85	80
Max. Drehstahlmaß (mm)	12	12	16
3-Backenfutter (mm)	125	125	160
Abmessungen (mm)	1'200 x 590 x 480	1'390 x 700 x 1'285	1'400 x 700 x 1'400
Gewicht (kg)	178	282	357
Geliefert mit	<ul style="list-style-type: none"> <li>• 4-fach Stahlhalter</li> <li>• 3-Backenfutter 100 mm</li> <li>• Feste Zentrierspitze MK2</li> <li>• Mitlaufende Zentrierspitze MK2</li> </ul>	<ul style="list-style-type: none"> <li>• 4-fach Stahlhalter</li> <li>• 3-Backenfutter 125 mm</li> <li>• Feste Zentrierspitze MK2</li> <li>• Mitlaufende Zentrierspitze MK2</li> </ul>	<ul style="list-style-type: none"> <li>• 4-fach Stahlhalter</li> <li>• 3-Backenfutter, reversibel 160 mm</li> <li>• Mitlaufende Zentrierspitzen MK2 und MK3</li> <li>• Maschinenstand</li> </ul>
DEEE	10.68	16.92	15.6
EAN	7612375519914	7612375520606	7612375519921
SORTIMENT	I	I	R



## METALLDREHBÄNKE

### GHB-1330-FT

- Drehfutterschutz
- Fußbremse
- Spitzenweite 760 mm
- Halogen-Arbeitsleuchte
- Original DRO
- Integrierte Schmierung

400V



Preis exkl. VAT

**8 257 CHF**

### GHB-1340A-FT

- Futterschutz
- Fußbremse
- Spitzenweite 1015 mm
- Halogen-Arbeitsleuchte
- Original DRO
- Integrierte Schmierung

400V



Preis exkl. VAT

**8 848 CHF**

### BD-947VA

- Futterschutz
- Fußbremse
- Spitzenweite 690 mm
- Halogen-Arbeitsleuchte
- Mit Quick Change
- Integrierte Schmierung

230V



Preis exkl. VAT

**8 492 CHF**

	GHB-1330-FT	GHB-1340A-FT	BD-947VA
Motor (V / kW)	400 / 1.5	400 / 1.5	230 / 1.5
Spitzenhöhe (mm)	165	165	140
Spitzenweite (mm)	760	1015	690
Dreh- $\phi$ über Bett (mm)	330	330	300
Spindelbohrung (mm)	38	38	38
Spindel	MK5	MK5	MK5
Drehzahlbereich (min-1)	70 – 2'000	70 – 2'000	50 – 1'000 und 100 – 2'000
Querschlitzenhub (mm)	160	160	170
Oberschlitzenhub (mm)	68	68	75
Bereich Gewindesteigungen metrisch (mm)	23 / 0.45-10	23 / 0.45-10	14 / 0.25 – 2.5
Bereich Gewindesteigungen Zoll (TPI)	3 – 1 / 4 – 80	3 – 1 / 4 – 80	9 / 12 – 80
Längsvorschub (mm / U)	0.037 – 0.989	0.037 – 0.989	0.03 – 0.3
Reitstock-Konus	MK3	MK3	MK3
Reitstock-Pinolenhub (mm)	95	95	80
Max. Drehstahlmaß (mm)	16	16	16
3-Backenfutter (mm)	160	160	160
Abmessungen (mm)	1'650 x 760 x 1'200	1'905 x 760 x 1'200	1'500 x 750 x 730
Gewicht (kg)	600	650	215
Geliefert mit	<ul style="list-style-type: none"> <li>• 3-Backenfutter, reversibel 160 mm</li> <li>• Aufspannscheibe 300 mm</li> <li>• Stehlünette (6 – 67 mm) /</li> <li>• Mitlaufünette (6 – 70 mm)</li> <li>• Vierkantrevolver / Gewindesteigung</li> <li>• 2 Kegeldorne MK3 und Reduzierhülse MK5 / MK3</li> </ul>	<ul style="list-style-type: none"> <li>• 3-Backenfutter, reversibel 160 mm</li> <li>• Aufspannscheibe 300 mm</li> <li>• Stehlünette (6 – 67 mm) /</li> <li>• Mitlaufünette (6 – 70 mm)</li> <li>• Vierkantrevolver / Längenmessgerät</li> <li>• 3 Kegeldorne MK3 und Reduzierhülse MK5 / MK3</li> </ul>	<ul style="list-style-type: none"> <li>• 3-Backenfutter, reversibel 160 mm</li> <li>• Quick Change</li> <li>• 1 Kegeldorn MK3 und ein MK2</li> </ul>
DEEE	30.24	39	18.9
EAN	7612375531152	7612375531169	7612375517378
SORTIMENT	R	R	R

## METALLDREHBÄNKE

### GH-1440K-T

- 400-V-Metalldrehbank mit 12-Gang-Untersetzungsgetriebe
- 3-Achsen-Ansicht
- Spitzenweite 1'016 mm
- Drehfutterschutz, Fußbremse und Brücke (508 mm)
- Maschinenleuchte und Schmiersystem

400V



Preis exkl VAT

**12 016 CHF**

### GH-2680ZH-T

- 400-V-Metalldrehmaschine mit mechanischem 12-Gang-Getriebe
- 3-Achsen-Anzeigesystem
- Spitzenabstand von 1'016 mm
- Servo-Futterschutz, Fußbremse und gebrochenes Bett (508 mm)
- Beleuchtung und Schmiersystem

400V



Preis exkl VAT

**32 566 CHF**

	GH-1440K-T	GH-2680ZH-T
Motor (V / kW)	400 / 2.2	400 / 7.5
Spitzenhöhe (mm)	178	330
Spitzenweite (mm)	1015	2030
Dreh-ø über Bett (mm)	360	660
Spindelbohrung (mm)	38	105
Spindel	MK5	CM7
Drehzahlbereich (min-1)	40 - 1'800 (12 Gänge)	36 - 1'600, stufenlos
Querschlitzenhub (mm)	175	310
Oberschlitzenhub (mm)	98	145
Bereich Gewindesteigungen metrisch (mm)	0.4 - 7 (37 Gewinde)	1 - 14
Bereich Gewindesteigungen Zoll (TPI)	4 - 56 (28 Gewinde)	2 - 28
Längsvorschub (mm / U)	0.043 - 0.653 (39 Vorschüsse)	0.063 - 2.52
Reitstock-Konus	MK3	MK5
Reitstock-Pinolenhub (mm)	120	150
Max. Drehstuhlmaß (mm)	16	25
3-Backenfutter (mm)	160	325
Abmessungen (mm)	1'930 x 765 x 1'250	3'500 x 1'100 x 1'450
Gewicht (kg)	959	3870
Geliefert mit	<ul style="list-style-type: none"> <li>• Werkzeughalter mit 4 Positionen</li> <li>• Sockel aus Gusseisen</li> <li>• Bohrfutter 3 Morsezeichen</li> <li>• Platte für Befestigungen 300mm</li> <li>• Feste und bewegliche Lünette 2 feste Spitzen MK3</li> <li>• Werkzeughalter 4 Positionen</li> <li>• Reduzierstück MK5-MK3</li> </ul>	<ul style="list-style-type: none"> <li>• 6 Nivellierschuhe</li> <li>• Spritzschutzabdeckung</li> <li>• Werkzeughalter- / Bohrfutterschutz mit elektrischem Schalter</li> <li>• 250 mm Bohrfutter</li> <li>• 3 einfache und umkehrbare Backen</li> <li>• Rundtisch 320mm</li> </ul>
DEEE	59.7	234
EAN	7612375528060	7612375503951
SORTIMENT	R	R

## SPECIAL METALLDREHMASCHINEN QUICK CHANGE

### GH-1640ZX-T-QC

- Ausgerüstet mit digitalem Bedienfeld der Achsen X, Y, Z
- Induktionsgehärtetes und geschliffenes Prismenbett aus Grauguss
- Alle Getriebe im Ölbad laufend
- Mit Quick Change

400V

Preis exkl. VAT

**23 953 CHF**



### GH-1860ZX-T-QC

400V

- Ausgerüstet mit digitalem Bedienfeld der Achsen X, Y, Z
- Induktionsgehärtetes und geschliffenes Prismenbett aus Grauguss
- Alle Getriebe im Ölbad laufend
- Mit Quick Change

Preis exkl. VAT

**27 260 CHF**



### GH-1880ZX-T-QC

400V

- Ausgerüstet mit digitalem Bedienfeld der Achsen X, Y, Z
- Induktionsgehärtetes und geschliffenes Prismenbett aus Grauguss
- Alle Getriebe im Ölbad laufend
- Mit Quick Change

Preis exkl. VAT

**29 726 CHF**



### GH-2060ZH-T-QC

- Ausgerüstet mit digitalem Bedienfeld der Achsen X, Y, Z
- Induktionsgehärtetes und geschliffenes Prismenbett aus Grauguss
- Alle Getriebe im Ölbad laufend
- Mit Quick Change

Preis exkl. VAT

**28 324 CHF**

400V



	GH-1640ZX-T-QC	GH-1860ZX-T-QC	GH-1880ZX-T-QC	GH-2060ZH-T-QC
Motor (V / kW)	400 / 5.6	400 / 5.6	400 / 5.6	400 / 7.5
Spitzenhöhe (mm)	203	230	230	250
Spitzenweite (mm)	1'015	1'524	2'032	1'530
Dreh-ø über Bett (mm)	406	460	460	500
Spindelbohrung (mm)	80	80	80	80
Spindel	MK 7	MK 7	MK 7	MK 7
Drehzahlbereich (min-1)	25 – 1'800	25 – 1'800	25 – 1'800	25 – 1'800
Querschlitzenhub (mm)	228	228	228	310
Oberschlitzenhub (mm)	130	130	130	145
Bereich Gewindesteigungen metrisch	0.5 – 20 (24 Gewinde)	0.5 – 20.0 (24 Gewinde)	0.5 – 20 (24 Gewinde)	1 – 224
Bereich Gewindesteigungen Zoll	72 – 1/8 (61 Gewinde)	72 – 1" 5 / 8 (61 Gewinde)	72 – 1/8 (61 Gewinde)	28" – 1/8"
Längsvorschub (mm / U)	0.038 – 2.3 (122 Vorschübe)	0.038 – 2.3 (122 Vorschübe)	0.038 – 2.3 (122 Vorschübe)	0.063 – 6.43
Reitstock-Konus	MK 4	MK 5	MK 5	MK 5
Reitstock-Pinolenhub (mm)	124	124	124	150
Max. Drehstahlmaß (mm)	25 x 25	25 x 25	25 x 25	25 x 25
3-Backenfutter (mm)	250	250	250	250
Abmessungen (mm)	2'462 x 1'016 x 1'220	2'960 x 1'016 x 1'241	3'458 x 1'016 x 1'241	2'980 x 1'280 x 1'410
Gewicht (kg)	2120	2120	2'989	3000
Geliefert mit	• 3-Achsen-Ansicht / Schmiersystem / Fußbremse / Maschinenleuchte	• 3-Achsen-Ansicht / Schmiersystem / Fußbremse / Maschinenleuchte	• 3-Achsen-Ansicht / Schmiersystem / Fußbremse / Maschinenleuchte	• 3-Achsen-Ansicht / Schmiersystem / Fußbremse / Maschinenleuchte
DEEE	131.4	147	166.2	180
EAN	7612375691740	7612375691757	7612375691764	7612375691771
SORTIMENT	R	R	R	R



## METALLDREHBÄNKE

### PL-1236E-DRO

- Da diese konventionelle BAILEIGH INDUSTRIAL Drehmaschine über die gleiche Arbeitsgrundlage wie die Mehrzweckdrehmaschine PL-1236E verfügt, geht die PL-1236E-DRO noch einen Schritt weiter und fügt ein digitales Anzeigesystem in Industriequalität hinzu, um die Genauigkeit und Effizienz zu verbessern.
- Die BAILEIGH INDUSTRIAL PL-1236E-DRO ist mit Funktionen ausgestattet, die sie zu einer Gewinner-Drehmaschine machen: digitale 2-Achsen-Anzeige, 3- und 4-Backenfutter, feste Lünette, mitlaufende Lünette, falsche Tischplatte, beweglicher Reitstock, Bremspedal, Kühlsystem und Halogen-Arbeitslicht.

**230V**

Preis exkl. VAT

**Bitte fragen Sie**



### PL-1340E-DRO

- Die BAILEIGH INDUSTRIAL PL-1340E-DRO Metalldrehmaschine arbeitet mit 220V einphasig 50 Hz.
- Sie hat außerdem 8 Spindelgeschwindigkeiten, die von 70 bis 2000 U/min reichen.
- Die konventionelle Drehmaschine BAILEIGH INDUSTRIAL PL-1340E-DRO hat viele Eigenschaften, die andere nicht haben: 2-Achsen-Vision, 3- und 4-Backenfutter, feste und bewegliche Lünette, falsche Tischplatte, kugelgelagerter beweglicher Reitstock, Bremspedal, Kühlsystem, Halogen-Arbeitslampe, Werkzeughalter mit Schnellwechselfunktion und vieles mehr.

**230V**

Preis exkl. VAT

**Bitte fragen Sie**



### PL-1440E-DRO

- Die Metalldrehmaschine PL-1440E beinhaltet viele Funktionen, die andere nicht haben: digitale Anzeige (2-Achsen-Visualisierung), 3- und 4-Backen-Futter, feste Lünette, mitlaufende Lünette, falsche Tischplatte, bewegliche Spitze, Fußbremse, Kühlsystem, Halogen-Arbeitslampe und vieles mehr.
- Diese Drechselbank arbeitet mit einem einphasigen 220-Volt-Motor, sodass sie in jeder Werkstatt eingesetzt werden kann. In Kombination mit den 8 Spindelgeschwindigkeiten gibt es nicht viele Arbeiten, die diese Eingangsdrehmaschine von SORTIMENT PL-1440E nicht ausführen kann.

**230V**

Preis exkl. VAT

**Bitte fragen Sie**



	PL-1236E-DRO	PL-1340E-DRO	PL-1440E-DRO
Motor (V/kW)	230 / 1.8	230 / 1.8	230 / 3
Max. bearbeitbarer Ø über dem Bett (mm)	305	330	355
Ø max über dem Schlitten (mm)	194	197	220
Ø max unter dem gebrochenen Bett (mm)	431	477	506
Länge des gebrochenen Bettes (mm)	152	127	1016
Abstand zwischen den Spitzen (mm)	914	1016	1016
Länge des Bettes (mm)	914	1016	180
Bohrung der Spindel (mm)	38	38	38
Nase der Spindel (mm)	D1 - 102	D1 - 102	-
Bohrspindel / Kegeldorn der Spindel	MK4	MK6	MK5
Spindeldrehzahlen (U/min)	(10) 70 - 1400	(9) 70 - 2000	(16) 46 - 1800
Schlittenhub oben / unten (mm)	83 / 135	68 / 160	120 / 230
Abmessungen (mm)	1700 x 790 x 1525	2007 x 838 x 1500	1905 x 762 x 1550
Gewicht (kg)	560	650	880
DEEE	37.8	37.8	52.2
EAN	5060473190911	5060473190548	5060473190741
SORTIMENT	U	U	U



## TROMMELWIRBEL

**TFGB-200-T**

**400V**

**NEU**

- Schleifscheibe/Bandspindel
- Motor auf Kugellagern gelagert
- Schleiffläche des Bandes 105x250
- 2 Ausgänge für Absaugung Ø36mm
- Unterbrecher mit Anti-Schleuderspule Wiederanlauf
- Pilzschalter
- Verstellbarer Werkzeughalter

Preis exkl. VAT

**820 CHF**



**TFG-150-M**

**230V**

**NEU**

- Schleifmaschine mit kugelgelagertem Motor
- Schalter mit Wiederanlaufschutzspule
- Verstellbarer Werkzeughalter
- Schlagschalter

Preis exkl. VAT

**279 CHF**



**TFG-200F-M**

**NEU**

**230V**

- Schleifmaschine mit kugelgelagertem Motor
- Schalter mit Wiederanlaufschutzspule
- Verstellbarer Werkzeughalter
- 2 Absaugausgänge : Ø36mm und Ø 100mm

Preis exkl. VAT

**445 CHF**



**TFGB-150-M**

**NEU**

- Schleifscheibe/Bandspindel
- Motor auf Kugellagern gelagert
- Schleiffläche des Bandes 50x250
- Auslass für Absaugung Ø36mm
- Schalter mit Spule gegen Wiederanlauf
- Einstellbarer Werkzeughalter
- Schlagschalter

**230V**

Preis exkl. VAT

**619 CHF**



**IBG-8VS**

- Schleifbock mit variablen Geschwindigkeiten
- 3 direkte Geschwindigkeiten 900 / 1'800 / 3'600 U/min.
- + Impulse von 100 U/min dazwischen
- Ideal für Stahl, Edelstahl und andere Nichteisenmetalle

Preis exkl. VAT

**643 CHF**

**230V**



**Sockel 578172**

Nur für IBG-8VS

Preis exkl. VAT

**402 CHF**



**TFSG**

- Sockel für Tool France
- Kabeltrommeln 290 x 300 x 830mm
- 16kg

**NEU**

Preis exkl. VAT

**216 CHF**



	TFBG-200-T	TFG-150-M	TFG-200F-M	TFGB-150-M	IBG-8VS
Motor (V / kW)	400 / 0.55	230 / 0.45	230 / 0.45	230 / 0.30	230 / 0.75
Abmessungen Schleifscheibe	200 x 25 x 20.0	150 x 25 x 20	200 x 25 x 20	150 x 25 x 20	200 x 25 x 16
Größe Schleifscheibe 2 (mm)	Streifen 105 x 250		Bürste 200x25x16	Streifen 50 x 250	-
Geschwindigkeit (min-1)	2850	2850	2850	2850	900 bis 3'600 (3 direkte Geschwindigkeiten: 900 / 1'800 / 3'600 + Impulse von 100 Rpm zwischen jeder)
Auslass für Absaugung (ø-)	2 x 36		1 x 30 1 x 100	1 x 36	1 x 63.5
Abmessungen (mm)	500 x 280 x 630	400 x 190 x 270	490 x 300 x 290	450 x 180 x 580	450 x 250 x 570
Gewicht (kg)	27	12	21.5	14	30
Geliefert mit	• Schutzgeflecht • Schleifscheibe 200x25 Gr36 • Streifen 100x100 • Benutzerhandbuch	• Schutzgeflecht • Schleifscheibe 150x25 Gr36/Gr60 • Benutzerhandbuch und Serviceschlüssel	• Schutzgeflecht • Schleifscheibe 200x25 Gr36 • Drahtbürste in 200x25x16mm	• Schutzgeflecht • Schleifscheibe 200x25 Gr36 • Bnade von 50x1000 • Benutzerhandbuch	• Schleifscheibe Korn G36 und G60
DEEE	1.68	0.66	1.2	0.96	1.8
EAN	7612375754407	7612375754414	7612375754421	7612375754438	76123757544750
SORTIMENT	P	P	P	P	I

## SCHLEIFER-BANDSCHLEIFER

### 322BE1-BP

- Schleifscheiben-/Bandspindel, kugelgelagerter Motor.
- Bandschleif-Oberfläche 105 x 250 mm.
- Schalter mit Spule gegen Wiederanlauf
- Verstellbarer Werkzeughalter
- Auslass für Absaugung  $\varnothing 36$  mm

Preis exkl. VAT

**860 CHF**

**400V**



### 323BF-BP

- Band-/Bürstenschleifmaschine, kugelgelagerter Motor.
- Schleiffläche der Spule mit Wiederanlaufschutz
- Verstellbarer Werkzeughalter

**400V**

Preis exkl. VAT

**1 231 CHF**



### 324BP

- Schleifmaschine, Motor auf Kugellagern montiert.
- Schalter mit Wiederanlaufschutzspule
- Verstellbarer Werkzeughalter
- Schlagschalter
- Absaugstutzen in  $\varnothing 36$  mm und  $\varnothing 100$  mm

**230V**

Preis exkl. VAT

**509 CHF**



### 325BP

- Schleifmaschine, Motor auf Kugellagern montiert.
- Schalter mit Wiederanlaufschutzspule
- Verstellbarer Werkzeughalter
- Schlagschalter
- Absaugstutzen in  $\varnothing 36$  mm und  $\varnothing 100$  mm

**400V**

Preis exkl. VAT

**509 CHF**



### 321PF

- Polier- und Feinschleifmaschine für alle Metalle
- Das Scotch-Brite-Vliesmaterial ist schmutzabweisend und legt regelmäßig neue Schleifkörner frei, um eine kontinuierliche
- Schneidleistung zu gewährleisten.
- Pilzschalter

**400V**

Preis exkl. VAT

**634 CHF**



	322BE1-BP	323BF-BP	324BP	325BP	321PF
Motor (V / kW)	400 / 0.55	400 / 1.3	230 / 0.45	400 / 0.45	400 / 0.5
Abmessung D x E x A	200 x 25 x 20	200 x 19 x 16	200 x 25 x 20	200 x 25 x 20	200 x 50 x 15.88
Größe der Scheibe (mm)	175 x 20 x 12	100 x 1100	175 x 20 x 12	175 x 20 x 12	-
Abmessung Streifen (mm)	100 x 1000	175 x 20 x 12	200 x 25 x 16	200 x 25 x 16	-
Drehzahl (U/min)	2850	2850	2850	2850	2850
Geschwindigkeit des Streifens (m/s)	15	24	-	-	-
Abmessungen (mm)	520 x 280 x 630	380 x 395 x 810	690 x 310 x 340	690 x 310 x 340	600 x 210 x 270
Gewicht (kg)	27	37,5	24	24	19,5
DEEE	1.68	2.16	1.2	1.2	1.8
EAN	7612375631470	7612375691931	7612375631487	7612375691924	7612375631494
SORTIMENT	P	P	P	P	P

## DOPPEL-UND BÜRSTENSCHLEIFER

### 330D

- Ausgestattet mit einem Schalter mit Spule
- Wiederanlaufsperrung und Notstopp
- Verstellbarer Werkzeughalter und Plexi-Schutzvorrichtungen

Preis exkl. VAT

**1 851 CHF**

**400V**



### 324F

- 230V
- Kugelgelagerte Motorwellen
- Schalter mit Anti-Rücklaufspule ausgestattet
- Plexi-Schutzvorrichtungen und Werkzeughalter

Preis exkl. VAT

**445 CHF**

**230V**



### 316E

- Ausgestattet mit einem Schalter mit Spule
- Wiederanlaufsperrung und Notstopp
- Verstellbarer Werkzeughalter und Plexi-Schutzvorrichtungen

**230V**

Preis exkl. VAT

**279 CHF**



### 324E / 325E

- Ausgestattet mit einem Schalter mit Spule
- Wiederanlaufsperrung und Notstopp
- Verstellbarer Werkzeughalter und Plexi-Schutzvorrichtungen

Preis exkl. VAT

**445 CHF**

**230V  
324E**

**400V  
325E**



### 325F

- Kugelgelagerte Motorwellen
- Schalter mit Anti-Rücklaufspule ausgestattet
- Plexi-Schutzvorrichtungen und Werkzeughalter

**400V**

Preis exkl. VAT

**445 CHF**



### 326F

- Kugelgelagerte Motorwellen
- Schalter mit Anti-Rücklaufspule ausgestattet
- Plexi-Schutzvorrichtungen und Werkzeughalter

**400V**

Preis exkl. VAT

**1 118 CHF**



	330D	316E	324E(230V) / 325E (400v)	324F	325F	326F
Motor (V / kW)	400 / 1.5	230 / 0.30	230 / 0.45 – 400 / 0.45	230 / 0.45	400 / 0.45	400 / 0.75
Abmessungen Schleifscheibe 1 (mm)	300 x 50 x 25 – G36 / G60	150 x 25 x 20 – G36	200 x 25 x 20 – G36	200 x 25 x 20	200 x 25 x 20	250 x 38 x 20 – G36
Größe Schleifscheibe 2 (mm)	–	150 x 25 x 20 – G60	200 x 25 x 20 – G60	200 x 19 x 16	200 x 19 x 16	250 x 20 x 25,4
Geschwindigkeit (min <sup>-1</sup> )	1'420	2'850	2'850	2'850	2'850	2'850
Auslass für Absaugung (ø-mm)	2 Ausgänge: 36	–	2 Ausgänge: 36	2 Ausgänge: 36 und 100	2 Ausgänge: 36 und 100	2 Ausgänge: 36 und 100
Abmessungen (mm)	740 x 475 x 1200	400 x 190 x 270	480 x 300 x 290	490 x 300 x 290	490 x 300 x 290	610 x 440 x 380
Gewicht (kg)	105	12	21	21	21	44
Geliefert mit	• 2 Schleifscheiben + Plexi-Schutz + Werkzeughalter inklusive Sockel	• 2 Schleifscheiben + Schützer Plexiglas + Werkzeughalter	• 2 Schleifscheiben + Schützer Plexiglas + Werkzeughalter	• Schleifscheibe Gr 36 + 1 Bürste aus vermessingtem Stahl Plexi-Schutz und Werkzeughalter Bedienungsanleitung		
DEEE	6.12	0.66	1.2	1.2	1.2	2.64
EAN	7612375608571	7612375600346	7612375600360 / 7612375600377	7612375608908	7612375608915	7612375521634
SORTIMENT	P	P	P	P	P	P



## SCHLEIFER-BANDSCHLEIFER

### 315BE1

- Kugellagerte Motorwellen
- Mit Spule ausgestatteter Schalter
- Wiederanlaufsperr
- Plexi-Schutzvorrichtungen und Werkzeughalter
- Thermischer Schutz gegen Überlastungen
- Not-Aus-Schalter

230V



Preis exkl. VAT

**619 CHF**

### 322BE1

- Kugellagerte Motorwellen
- Schalter ausgestattet mit Wiederanlaufschutzspule
- Plexi-Schutzvorrichtungen und Werkzeughalter
- Not-Aus-Schalter

400V



Preis exkl. VAT

**820 CHF**

### 323BF

### BROSCHENBAND

- Band-/Bürstentrommel
- Schleiffläche 105 x 250 mm

400V



Preis exkl. VAT

**1 122 CHF**

### 326BE

- Kugellagerte Motorwellen
- Schalter mit Spule ausgestattet
- Wegfahrsperr
- Plexi-Schutzvorrichtungen und Werkzeughalter
- Not-Aus-Schalter

400V



Wird mit dem Standfuß

Preis exkl. VAT

**1 664 CHF**

	315BE1	322BE1	323BF	326BE
Motor (V / kW)	230 / 0.30	400 / 0.55	400 / 1.3	400 / 1.4
Abmessungen Streifen (mm)	50 x 1'000	100 x 1'000	100 x 1'100	100 x 1'150
Größe Schleifscheibe 2 (mm)	150 x 25 x 20	200 x 25 x 20	200 x 19 x 16	250 x 38 x 25.4
Geschwindigkeit (min <sup>-1</sup> )	2'850	2'850	2'850	2'850
Bandgeschwindigkeit (m / s)	15	16	24	30
Auslass für Absaugung (ø-mm)	36	2 Ausgänge: 36	100 / 100	1 Ausgang: 100 / 1 Ausgang: 36
Abmessungen (mm)	450 x 180 x 580	500 x 280 x 630	660 x 500 x 580	660 x 500 x 580
Gewicht (kg)	14	27	37.5	50
Geliefert mit	• Schleifscheibe Körnung 36 Streifen Körnung 100	• Schleifscheibe Körnung 36 Streifen Körnung 100	• Metallbürste. 200 x 19 x 16 Streifen Körnung G100	• Schleifscheibe Körnung 36 Streifen Körnung 100 Sockel
DEEE	0.96	1.68	2.19	4.14
EAN	7612375600353	7612375600407	7612375631807	7612375600452
SORTIMENT	P	P	P	P

## SCHLEIFER MIT BAND

**336-BG**

Wird mit 7 Rollen geliefert

- Schleifer / Ausklinker
- Umkehrung der Laufrichtung
- Schleiffläche von 380 x 100 mm
- Von 0° bis 60° neigbares Auslinksystem

**400V**

Preis exkl. VAT

**3 088 CHF**



**TFP-75-605**

**TOOL FRANCE**

**NEU**

- Höchste dänische Qualität
- Mit Gummirad
- Vorrichtung zum Auffangen des Staubs
- In der Neigung verstellbarer Schleifarm
- Schutz des Bandes
- Wärmeschutz
- Mit Band Körnung 80
- **3 Jahre Garantie**

**400V**

Preis exkl. VAT

**1 700 CHF**



**331C**

**331Y**

- Mit Gummirad
- Mit Bandschutz
- Thermischer Schutz gegen Überlastung
- Mit Band mit Körnung 100
- Option Sockel 9867 à 229CHF exkl. VAT (A-Reihe)

**400V**  
331C

**230V**  
331Y

Preis exkl. VAT

**756 CHF**



	<b>336-BG</b>	<b>TFP-75-605</b>	<b>331C   331Y</b>
Motor (V / kW)	400 / 2.4, 3.0	400 / 2.2	400 / 0.73
Abmessung Streifen (mm)	100 x 2'000	75 x 2000	100 x 1220
Oberfläche Schleifen	380 x 100	605	100 x 320
Geschwindigkeit (min-1)	2 Geschwindigkeiten: 1'420 und 2'850	2800	-
Bandgeschwindigkeit (m / s)	15 für Edelstahl und 30 für Stahl	30 / 34	19
Auslass für Absaugung (ø-mm)	75	60	-
Abmessungen (mm)	550 x 310 x 580	1035 x 550 x 1100	600 x 360 x 260
Gewicht (kg)	155	76	27
Geliefert mit	• Kornband G80 7 Rollen: 20, 26, 32, 42, 48, 60 und 76	• Streifen 75 x 2000 mm, G80 Plexiglas zum Schutz Sockel	• Streifen 100 x 1'220 mm, G100 Plexiglas zum Schutz Handbuch
DEEE	9.3	4.56	1.59
EAN	7612375537253	7612375701272	7612375521641 / 7612375608151
SORTIMENT	I	P	P

REF	BEZEICHNUNG	SORTIMENT	EAN	PREIS
9399	Socket für Kabeltrommel 290 x 300 x 830 (315BE1, 322BE1, 323BF, 326BE, 325BP, 321PF, 324BP, 323BF-BP, 322BE1-BP, 330D, 324F, 316E, 324E, 325E, 325F, 326F)	A	7612375601879	261 CHF
300 Z	Socket mit Absaugung 450 x 450 x 805	A	7612375607840	1 166 CHF
<b>Durchmesser x Breite x Bohrung x Körnung</b>				
2098	Schleifscheibe 150 x 20 x 20 x gr 46	A	7612375604139	37 CHF
2099	Schleifscheibe 150 x 20 x 20 x gr 60	A	7612375601473	37 CHF
9191	Schleifscheibe 150 x 25 x 20 x gr 36	A	7612375604146	55 CHF
9197	Schleifscheibe 150 x 25 x 20 x gr 37	A	7612375604153	55 CHF
9340	Schleifscheibe 200 x 25 x 20 g 36	A	7612375604160	81 CHF
9341	Schleifscheibe 200 x 25 x 20 g 60	A	7612375604177	81 CHF
10034	Drahtbürste D 200 X 20 X 16	A	7612375604245	36 CHF
9950	Drahtbürste 250 x 38 x 25,4 G 36	A	7612375604207	160 CHF
10040	Drahtbürste D 250 X 20 X 25,4	A	761237701784	55 CHF
9772	Drahtbürste 300 x 50 x 25,4 G 36	A	7612375604184	186 CHF
9773	Drahtbürste 300 x 50 x 25,4 G 60	A	7612375604191	186 CHF
<b>Schleifband Breite X Länge X Körnung (pro 5 Streifen)</b>				
9306	50 X 1000 G 60	A	7612375603866	37 CHF
9307	50 X 1000 G 80	A	7612375603873	37 CHF
9308	50 X 1000 G 100	A	7612375603880	37 CHF
9309	50 X 1000 G 120	A	7612375603897	37 CHF
9310	50 X 1000 G 180	A	7612375603903	37 CHF
9346	100 x 1000 g 60	A	7612375603910	81 CHF
9347	100 x 1000 g 80	A	7612375603927	81 CHF
9348	100 x 1000 g 100	A	7612375603934	81 CHF
9349	100 x 1000 g 120	A	7612375603941	81 CHF
9350	100 x 1000 g 180	A	7612375603958	81 CHF
9945	100 X 1160 G 80	A	7612375603965	83 CHF
9946	100 X 1160	A	7612375603972	83 CHF
9947	100 X 1160	A	7612375603989	83 CHF
9948	100 X 1160	A	7612375603996	83 CHF
9949	100 X 1160	A	7612375604009	83 CHF
9869	100 X 1220 G 60	A	7612375604016	95 CHF
9870	100 X 1220 G 80	A	7612375604023	95 CHF
9871	100 X 1220 G 100	A	7612375604030	95 CHF
9872	100 X 1220 G 120	A	7612375604047	95 CHF
9873	100 X 1220 G 180	A	7612375604054	95 CHF
9829	75 x 2000 g 60	A	7612375604061	95 CHF
9830	75 x 2000 g 80	A	7612375604078	95 CHF
9831	75 x 2000 g 100	A	7612375604085	95 CHF
9832	75 x 2000 g 120	A	7612375604092	95 CHF
9833	75 x 2000 g 150	A	7612375604108	95 CHF
9834	75 x 2000 g 180	A	7612375606645	121 CHF
2213	100 x 2000 g 24	A	7612375753790	99 CHF
2214	100 x 2000 g 40	A	7612375753806	99 CHF
2215	100 x 2000 g 60	A	7612375753813	99 CHF
2216	100 x 2000 g 80	A	7612375753820	99 CHF
2231	Abrichter Schleifstein	A	7612375607888	49 CHF

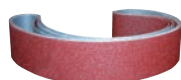



## BOHRERSCHLEIFMASCHINEN

### JDG-0313

- Besonders einfach zu bedienen
- HSS- oder HSS-E-Spiralbohrer (optional Hartmetall-Schleifscheibe)
- einfach und sparsam schleifen
- Flanken- und Spitzenwinkelschliff
- Kapazität  $\varnothing$  3 mm bis 13 mm
- Keine Schleifarbeits Erfahrung nötig – schnelles, sauberes und präzises Arbeiten
- Mit dem Tragegriff einfach zu transportieren

230V



Preis exkl. VAT

645<sup>CHF</sup>

### JDG-0332

- Spitzenwinkel 85° bis 140° Leistung 250 w
- HSS- oder HSS-E-Spiralbohrer (optional Hartmetall-Schleifscheibe) einfach und sparsam schleifen
- Schleifmöglichkeiten: Standard, Kreuz, Flanke und Lippenkorrektur
- Kapazität  $\varnothing$  2.1 mm bis 32 mm
- Keine Schleifarbeits Erfahrung nötig – schnelles, sauberes und präzises Arbeiten
- Mit dem Tragegriff einfach zu transportieren

Preis exkl. VAT

2 377<sup>CHF</sup>



230V

	JDG-0313	JDG-0332
Motor (V / kW)	230 / 0.12	230 / 0.25
Schnittwinkel	100 – 135°	95° – 135° / 85° – 140°
Bohrerdurchmesser (mm)	3 bis 13	2.1 bis 32
Drehzahl (min <sup>-1</sup> )	4'400	4'400
Abmessungen (mm)	320 x 180 x 190	400 x 260 x 300
Gewicht (kg)	9	36
Geliefert mit	<ul style="list-style-type: none"> <li>•Schleifscheibe CBN bestückt (für HSS) (3 – 12 mm) × 1, Größe: 12.7 × 78 × 10 mm</li> <li>•Spannzangen: <math>\varnothing</math> 3, 4, 5, 6, 7, 8, 9, 10, 11, 12, 13</li> <li>•Spannzangenfutter: (<math>\varnothing</math> 3 – 14)</li> </ul>	<ul style="list-style-type: none"> <li>•Schleifscheibe CBN bestückt (für HSS)</li> <li>•Spannzangen: ER20: <math>\varnothing</math> 2.5, 3, 3.5, 4, 4.5, 5, 5.5, 6, 7, 8, 9, 10, 11, 12</li> <li>•ER40: <math>\varnothing</math> 13, 14, 15, 16, 17, 18, 19, 20, 21, 22, 23, 24, 25, 26, 27, 28, 29, 30, 31, 32</li> </ul>
Option	Schleifscheibe	Hartmetall-Schleifscheibe
DEEE	0.58	1.86
EAN	7612375631852	7612375631036
SORTIMENT	I	i

## KETTENFLASCHENZÜGE

- Bewegliche und wendige Kettenwinde für vielfältige Einsätze im Innen- und Außenbereich.
- Geringe Montagehöhe bei minimalem Eigengewicht
- Lastplatten und innere Bauteile wärmebehandelt

- Das WESTON Bremssystem mit doppelter Sperrklinke bietet zusätzliche Sicherheit.
- 360°-Drehung der Haken aus legiertem Stahl.
- Entspricht ANSI/ASME und OSHA-Standards

### JT-S90-100-30

- 1000 kg – 3m Heben

Preis exkl. VAT

**276 CHF**

### JT-S90-050-60

- 500 kg – 6m Heben

Preis exkl. VAT

**287 CHF**

### JT-S90-150-30

- 1500 kg – 3m Heben

Preis exkl. VAT

**255 CHF**

### JT-S90-300-30

- 3000 kg – 3m Heben

Preis exkl. VAT

**402 CHF**

### JT-S90-100-60

- 1000 kg – 6m Heben

Preis exkl. VAT

**253 CHF**

### JT-S90-500-30

- 5000 kg – 3m Heben

Preis exkl. VAT

**560 CHF**



## KETTENSCHLEPPEN

### 997A

- Bewegliche und wendige Kettenwinde für vielfältige Einsätze im Innen- und Außenbereich.
- Geringe Montagehöhe bei minimalem Eigengewicht

Preis exkl. VAT

**493 CHF**



	997A
Hubkapazitäten (kg)	2'000
Hubhöhe (m)	2.8
Kettenlänge (m)	3
Glieder ø (mm)	8
Verlorene Höhe (mm)	420
Gewicht (kg)	19.7
DEEE	2.08
EAN	7612375508581
SORTIMENT	P

## ELEKTRISCHE FLASCHENZÜGE

### 990G

Preis exkl. VAT

**240 CHF**

### 991G

Preis exkl. VAT

**400 CHF**

### 992G

Preis exkl. VAT

**779 CHF**

- Flaschenzug mit intermittierendem Einsatz S3 20 % 10 min.
- Fernbedienung mit einer Länge von ca. 1,80 m

Optionen: Wagen und Galgen.  
(ref: 992-100 und 9931)

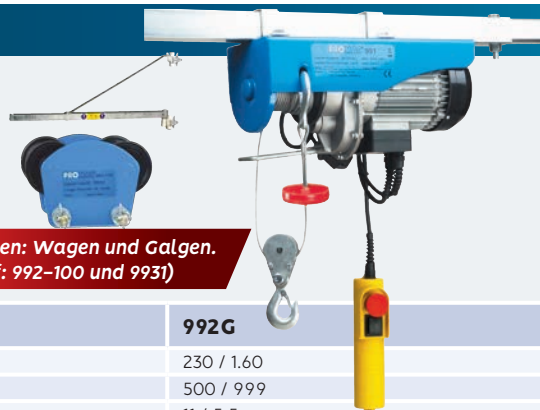

	990G	991G	992G
Motor (V / kW)	230 / 0.50	230 / 0.90	230 / 1.60
Hubkapazitäten (kg)	125 / 250	250 x 500	500 / 999
Hubhöhe (m)	12 / 6	12 / 6	11 / 5.5
Hubgeschwindigkeit (m / min)	8 / 4	8 / 4	8 / 4
Kabel ø (mm)	3	4.2	5.6
Gewicht (kg)	11	17	31
DEEE	1.1	1.6	3.1
EAN	7612375601244	7612375601220	7612375600865
SORTIMENT	P	P	P

# ABKANTBÄNKE / RUNDBIEGEMASCHINE

**PROMAC®**

## ABKANTBÄNKE

### KFL 10/15

- Manuelle Abkantbank
- Nutzlänge 1'020 mm
- Max. Blechstärke 1,50 mm
- Vollschürze°

Preis exkl. VAT

**2 419 CHF**



### KFS 12/20

- Manuelle Abkantbank
- Nutzlänge 1'270 mm
- Max. Blechstärke 2.0 mm
- Segmentierte Schürze
- Segmentierte Schürze mit Fingern
- Winkelanschlag 135°

Preis exkl. VAT

**4 670 CHF**



### KFS 20/20

- Manuelle Abkantbank
- Nutzlänge 2'020
- Max. Blechstärke 2.0 mm
- Segmentierte Schürze
- Segmentierte Schürze mit Fingern
- Winkelanschlag 135°

Preis exkl. VAT

**13 225 CHF**



	KFL 10 / 15	KFS-12 / 20	KFS 20 / 20
Maximale Öffnung der Schürze (mm)	33	47	122
Abmessungen (mm)	1'188 x 685 x 1'048	1'600 x 900 x 1'175	2'567 x 560 x 1'265
Gewicht (kg)	115	340	1020
DEEE	6.9	20.4	61.2
EAN	7612375631876	7612375754292	7612375754308
SORTIMENT			

## RUNDBIEGEMASCHINE

### CY90-10/3M

- Manuelle Rundbiegemaschine
- Nutzlänge 1'050 mm
- Max. Blechstärke 3.0 mm
- Vorrichtung zum konischen Walzen
- Manuelle Walzeneinstellung

Preis exkl. VAT

**6 770 CHF**



### CY90-10/3

- Motorisierte Rundbiegemaschine
- Nutzlänge 1'050 mm
- Max. Blechstärke 3.0 mm
- Vorrichtung zum konischen Walzen
- Bedienfeld

Preis exkl. VAT

**9 992 CHF**



### CY140-20 | 4.5 Motorisiert

- Motorisierte Rundbiegemaschine
- Nutzlänge 2'050 mm
- Max. Blechstärke 4.5 mm
- Vorrichtung zum konischen Walzen
- Manuelle Walzeneinstellung
- Bedienfeld

Preis exkl. VAT

**19 778 CHF**



	CY90-10 / 3M	CY90-10 / 3	CYL -140-20   4.5 Motorisiert
Knickbiegestärke (mm)	3	3	4
Walzendurchmesser (mm)	90	90	140
Motorleistung (kW)	-	1.1	2.2
Walzgeschwindigkeit (M / mn)	-	5	5.7
Abmessungen (mm)	2'100 x 850 x 1'130	2'100 x 850 x 1'130	3'240 x 900 x 1'200
Gewicht (kg)	490	570	1'530
DEEE	29.4	39.9	91.8
EAN	7612375754285	7612375754278	7612375754261
SORTIMENT			

## ABKANTBÄNKE

### BB-4814

- Einstellbare Stopper für eine gute Wiederholbarkeit.
- Spalteinstellung zum präzisen Biegen unterschiedlicher Stärken.
- 1 Satz von 9 behandelten, austauschbaren Segmenten: 76mm – 102mm – 635mm



Preis exkl. VAT

**3 229 CHF**

### BB-4816E

- Gegen-Gewicht (kg) einstellbar
- Spreizverstellung zum präzisen Falten unterschiedlicher Stärken.
- Maschinenstützfüße
- 1 Satz von 16 Segmenten aus hochwertigem, gehärtetem Stahl: 50mm – 76mm – 102mm



Preis exkl. VAT

**1 650 CHF**

### BB-7212

- Einstellbare Stopper und Anzeige des Biegewinkels für gute Wiederholbarkeit.
- Spalteinstellung zum präzisen Biegen unterschiedlicher Stärken.
- 1 Satz von 17 behandelten, austauschbaren Stempeln: 76mm – 102mm – 127mm – 150mm



Prix catalogue HT

**10 735 CHF**

### BB-4012F

- Fußbetätigte Blechklemmung (max. 47 mm Hub) – erleichtert die Anpassung an unterschiedliche Dicken.
- Einstellbare Stopper für eine gute Wiederholbarkeit.
- Ein Sortiment von 11 verarbeiteten, austauschbaren Segmenten, alle in verschiedenen Größen: 25 – 30 – 35 – 38 – 45 – 50 – 76 – 102 – 150 – 197 – 270 mm



Preis exkl. VAT

**2 700 CHF**

	BB-4814	BB-4816E	BB-7212	BB-4012F
Nutzbare Länge (mm)	1'220	1'220	1'830	1'016
Kapazität Weichstahl (mm)	2	1.6	3	2.5
Kapazität INOX (mm)	1.25	1	1.6	1.6
Anpassung des Querträgers (mm)	16	-	25	-
Schachteltiefe (mm)	101	62	150	63.5
Biegewinkel	0 – 135°	0 – 135°	0 – 135°	0 – 135°
Abmessungen (mm)	1'750 x 790 x 915	1'168 x 483 x 686	2'464 x 864 x 1'118	1'475 x 635 x 1270
Gewicht (kg)	580	163	1'098	320
EAN	5060473192313	5060473192320	5060473193681	5060473193899
SORTIMENT	U	U	U	U



## RUNDBIEGEMASCHINE

### SR-1220M

- Robust konstruierte und einfach zu handhabende Tischrollmaschine.
- Hervorragende Ergänzung für jede Produktionshalle und die Bearbeitung von Blech bis zu einer Breite von 900 mm



Preis exkl. VAT

**332 CHF**

### SR-5016M

- Manuelle Blechwalzmaschine ist eine ausgezeichnete Wahl für eine robuste und effiziente Werkzeugmaschine.
- Einfach einzustellen und zu bedienen
- Nutzbare Rollbreite von 1270 mm



Prix catalogue HT

**3 095 CHF**

### SR-2420M

- Robuste und leicht zu handhabende Tischrollmaschine.
- Hervorragende Ergänzung für jede Produktionsstätte und die Bearbeitung von Blech bis zu einer Breite von 600 mm.
- Wird mit Sockel geliefert



Preis exkl. VAT

**1 364 CHF**

### SR-3622M

- Robuste und leicht zu handhabende Tischrollmaschine.
- Hervorragende Ergänzung für jede Produktionsstätte und die Bearbeitung von Blech bis zu einer Breite von 900 mm.
- Wird mit Sockel geliefert



Preis exkl. VAT

**1 425 CHF**

	SR-1220M	SR-5016M	SR-2420M	SR-3622M
Nutzbare Länge (mm)	300	1270	600	900
Kapazität Weichstahl (mm)	1	1.6	1	0.8
ø obere Rolle (mm)	31.25	76	50	50
ø Mini-Walze (mm)	47	103	75	75
Rillen zum Biegen von Draht	6.25-3.5-3-2-1.25 (5)	13-11-9 (3)	10-8-6.25 (3)	11.2-9.5-7.1
Übersetzungsverhältnis	1:1	-	1:1	1:1
Leistung	Manuell	Manuell	Manuell	Manuell
Abmessungen (mm)	55 x 25 x 28	170 x 66 x 80	112 x 38 x 53	140 x 375 x 525
Gewicht (kg)	15	250	100	130
DEEE	0.843	-	-	-
EAN	5060473194310	5060473194323	5060473194313	5060473194314
SORTIMENT	U	U	U	U

## 3-WALZEN-RUNDBIEGEMASCHINE

### PB 40-3

- 3-Walzen-Rundbiegemaschine
- 3 Antriebsrollen
- Manuelle Andruckrolle
- Bedienungspedal

400V

Preis exkl. VAT

**6 025 CHF**



**Geliefert mit Satz von Standardrollen**

### PB 50-3

- 3-Walzen-Rundbiegemaschine
- 3 Antriebsrollen
- Manuelle Andruckrolle
- Bedienungspedal
- Digitale Anzeige der Arbeitstiefe

400V

Preis exkl. VAT

**7 681 CHF**



**Die Rollen für Rohr sind optional**

### PB 50-3H

- 3-Walzen-Rundbiegemaschine
- 3 Antriebsrollen
- Hydraulische Andruckrolle mit Handpumpe
- Bedienungspedal
- Digitale Anzeige der Arbeitstiefe

400V

Preis exkl. VAT

**11 529 CHF**



### ETM-60

### ROLLBIEGEMASCHINE

- Profilwalze
- 40 Programme x 5 Biegungswinkel
- Max. Biegestärke 60 x 4 mm oder 2» x 4 mm
- Digitales Bedienfeld & Bedienungspedal
- Geliefert mit Maschinenstand, ohne Matrize

400V

Preis exkl. VAT

**UNS BERATEN**

**Nackt geliefert / Form und Gegenform optional**



	PB 40-3	PB 50-3	PB 50-3H		ETM-60
Motorleistung (V / kW)	400 / 1.5	400 / 1.5	400 / 1.5	Motorleistung (V/kW)	400 / 2
Antriebsrollen	3	3	3	Max. Biegewinkel	180°
Wellendurchmesser (mm)	40	50	50	Programmierbar	ja
Digitale Anzeige der Arbeitstiefe	nein	ja	ja	Digitale Anzeige	ja
Drehzahl (U/min)	14	8.5	8.5	Drehzahl (U/min)	3
Kopf schwenkbar	ja	ja	ja	Min. Biegeradius	3 x der Durchmesser
Max. Biegestärke (mm)	60 x 1,5 / 1" Gas; Quadratisch 40 x 40 x 3	70 x 1,5 / 2" Gas; Quadratisch 50 x 50 x 3	70 x 1,5 / 2" Gas; Quadratisch 50 x 50 x 3	Max. Biegestärke (mm)	60 x 4 ou 2" x 4
Abmessungen (mm)	800 x 870 x 1'350	1'100 x 800 x 1'400	1'100 x 800 x 1'600	Abmessungen (mm)	600 x 500 x 980
Gewicht (kg)	340	355	430	Gewicht (kg)	190
Geliefert mit	Bedienungsanleitung	Bedienungsanleitung	Bedienungsanleitung	Geliefert mit	• Bedienungsanleitung • Serviceschlüssel
DEEE	20.4	21.3	25.8	DEEE	11.4
EAN	7612375631937	7612375631944	7612375631951	EAN	7612375631968
SORTIMENT	C	C	C	SORTIMENT	C

## PRESEN HYDRO-PNEUMATISCH

### HSP-20A

- Druckregler
- Satz V-Blöcke
- Nutzbare Breite 483 mm
- Die maximale Arbeitskapazität beträgt 20 Tonnen
- Hauptstruktur gestanz, vollständig geschweißt



Preis exkl. VAT

**1 130 CHF**

### HSP-30A

- Der HSP-30A verfügt über einen gestanzten, vollständig geschweißten Hauptrahmen, der es dem Bediener ermöglicht, die volle Kraft von 30 Tonnen zu nutzen.
- Satz von V-Blöcken
- Der Zylinder kann von links nach rechts bewegt werden



Preis exkl. VAT

**1 459 CHF**

### HSP-50A

- Der vollständig geschweißte Rahmen dieser BAILEIGH Industrial Werkstattpresse, sorgt für eine perfekte Steifigkeit und ermöglicht die maximale Nutzung der Presse.
- Der Zylinder mit einem Durchmesser von 152,4 mm verfügt über einen Hub von 200 mm.
- 50 Tonnen max



Preis exkl. VAT

**3 003 CHF**

### HSP-75

- Der vollständig geschweißte Rahmen dieser BAILEIGH Industrial Werkstattpresse, sorgt für eine perfekte Steifigkeit und ermöglicht die maximale Nutzung der Presse.
- Der Zylinder mit einem Durchmesser von 230 mm verfügt über einen Hub von 250 mm.
- 75 Tonnen max



Preis exkl. VAT

**4 190 CHF**

	HSP-20A	HSP-30A	HSP-50A	HSP-75
Kolben ø (mm)	51	60	-	76.2
Beweglicher Zylinder	ja	ja	ja	ja
Arbeitsbreite (mm)	490	570	1'030	800
Maximale Kapazität (Tonnen)	20	30	50	75
Zylinderhub (mm)	190.5	150	200	250
Zylinder ø (mm)	76.2	130	152	230
Abmessungen (mm)	1'727 x 1'118 x 610	1'930 x 1'120 x 610	2'110 x 1'120 x 610	2'108 x 1'118 x 610
Gewicht (kg)	150	205	365	590
DEEE			21.9	28.2
EAN	5060473191120	5060473191122	5060473192737	5060473192744
SORTIMENT	U	U	U	U



## PRESSEN HYDRO-PNEUMATISCH

### HSP-75A

- Diese Maschine verfügt über einen vollständig geschweißten Rahmen, der sie extrem steif macht und es dem Bediener ermöglicht, die verfügbaren 75 Tonnen zu nutzen, ohne Gefahr zu laufen, die Maschine zu beschädigen.
- Die BAILEIGH HSP-75A verfügt außerdem über eine einzigartige Funktion, die es dem Bediener ermöglicht, den Arbeitstisch mithilfe eines Windensystems und eines Flaschenzugs anzuheben und abzusenken.



Preis exkl. VAT

**4 190 CHF**

### HSP-100A

- Diese Werkstattpresse ist mit hochwertigen Pneumatikkomponenten ausgestattet, um eine leistungsstarke und präzise Presse zu gewährleisten.
- Ein beweglicher Pneumatikzylinder mit einem Durchmesser von 165 mm bietet einen großen Vorteil bei der Bearbeitung von exzentrischen Teilen.
- Der Zylinder hat einen Hub von 300 mm, der mit einem Fußpedal gesteuert wird, so dass Sie beide Hände frei haben, um das Werkstück zu präsentieren.
- Werkstück zu präsentieren.
- Max. 100 Tonnen



Preis exkl. VAT

**6 585 CHF**

### 160 TON MH M C2

- Diese hydraulische 160-Tonnen-Presse hat eine sehr große Arbeitsbreite (1.500 mm) für die Handhabung von größeren Materialien.
- Ausgestattet mit einem beweglichen Zylinder (L & R), einem höhenverstellbaren Arbeitstisch, Druckregelung, 2 Geschwindigkeiten, Joystick und einer Handpumpe für präzises Pressen. 160 Tonnen max



Preis exkl. VAT

**16 592 CHF**

	HSP-75A	HSP-100A	160 TON MH M C2
∅ des Kolbenbodens (mm)	76.5	90	160
Beweglicher Zylinder (mm)	ja	ja	ja
Arbeitsbreite (mm)	800	788	1'500
Maximale Kapazität (Tonnen)	75	100	160
Zylinderhub (mm)	250	300	400
Zylinder ∅ (mm)	230	165	280
Benötigte Energie	Luft / manuell	Luft / manuell	Luft / manuell Strom 400V
Abmessungen (mm)	2'108 x 1'118 x 610	2'185 x 1'143 x 610	2'270 x 2'125 x 935
Gewicht (kg)	590	775	1'430
DEEE	28.2		7612375754377
EAN	5060473192744	5060473192709	I
SORTIMENT	R	R	

## TISCHPRESSEN

### AP-3R

#### Manuell Presse

- Presse mit einem Ratschenhebel, mit dem du das Pressen deines Werkstücks optimieren und erleichtern kannst.
- Verfügt über eine untere Platte mit 4 Positionen, die genau senkrecht zum Zylinder steht und deren Öffnung für die meisten Spindeln geeignet ist.
- Sie kann auf einem Sockel oder einer Werkbank montiert werden



Preis exkl. VAT

**389 CHF**

### AP-5

- Robuster Rahmen aus Gusseisen
- Perfekt für Fertigungs- oder Bearbeitungswerkstätten, um z. B. Lager zu pressen.
- Wird mit einer robusten Bodenplatte mit 4 Positionen geliefert, die für verschiedene Spindelgrößen geeignet ist.
- Sie kann auf einem Sockel oder einer Werkbank montiert werden



Preis exkl. VAT

**807 CHF**

#### Manuell Presse

	AP-3R	AP-5
Kraft Druck	3 t	5,6 t
Schwannenhals (mm)	127	226
Max. Arbeitshöhe (mm)	279	400
Ø Bohrung Druck (mm)	38	50
Abmessungen (mm)	457 x 229 x 635	762 x 381 x 953
Gewicht (kg)	60	166
DEEE	3.6	9.96
EAN	5060473193873	5060473193874
SORTIMENT	U	U

## MANUELLE SCHEREN

### MPS-1

- Diese Schere ermöglicht das Schneiden einer Vielzahl von Formen.
- Die Maschine ist klein, aber robust, so dass sie problemlos Weichstahl (Kaliber 14) oder große Platten schneiden kann.



#### Manuell Presse

Preis exkl. VAT

**386 CHF**

### MPS-12

- Vielseitige, auf einer Werkbank montierte manuelle Bleischere, die sich perfekt für kleine Fertigungsbetriebe mit wenig Platz eignet.
- Mit dem Klappgriff verbundenes Hebelsystem für mehr Effizienz



#### Manuell Presse

Preis exkl. VAT

**386 CHF**

	MPS-1	MPS-12
Scherkapazität (mm)	2	12.7
Scherlänge (mm)	63.5	4.7
Länge der Klinge (mm)	108	70 x 6
Leistung	Manuell	263
Abmessungen (mm)	610 x 254 x 343	Manuell
Gewicht (kg)	9	737 x 165 x 445
DEEE	0.48	29
EAN	5060473191047	5060473191048
SORTIMENT	R	U

## WERKBANKPRESSE

### MSS-16F

• Der fußbetriebene BAILEIGH Winkelblechformer MSS-16F hat einen 150 mm tiefen Schwanenhals und kann 1,6 mm dickes Blech aus unlegiertem Stahl formen. Diese Maschine wird standardmäßig mit einem sehr robusten Fuß geliefert, was bei der Arbeit mit dicken Blechen von Vorteil ist. Sie enthält Schnellwechselbacken zum Stauchen und Strecken von Blechen.



Preis exkl. VAT

**1 650<sup>CHF</sup>**



	MSS-16F
Kapazität Weichstahl (mm)	1.6
Schwanhals (mm)	152
Kapazität Aluminium (mm)	2
Abmessungen (mm)	1156 x 508 x 203
Gewicht (kg)	42
DEEE	2.4
EAN	5060473191136
SORTIMENT	U

## BIEGEMASCHINEN

### CI-522

- Wird in einem Kunststoffkoffer geliefert.
- Leicht, kompakt, komplett und einfach zu bedienen.
- Verwendung zum Biegen von blanken oder beschichteten Kupferrohren und für
- Melpa-, Geberit- oder ähnliche Rohre

Preis exkl. VAT

**751<sup>CHF</sup>**



### CI-525

- Wird in einer Holzkiste geliefert.
- Leicht, kompakt, komplett und einfach zu bedienen.
- Verwendung zum Biegen von blanken oder beschichteten Kupferrohren und für
- Melpa-, Geberit- oder ähnliche Rohre.
- Maschine wird nackt geliefert

Preis exkl. VAT

**1 331<sup>CHF</sup>**

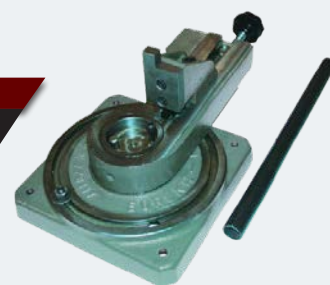

	CI-522
Max. Kapazität (mm)	Ø 22 x 1,5 dick
Blankes oder beschichtetes Kupfer-	Ø 10 bis 18
Blankes Kupferrohr (mm)	Ø 20 bis 22
Mepla- und Geberit-Rohr (mm)	Ø 16, 20 und 26
Min. Biegeradius	2,5 Mal der Ø des Rohrs
Max. Biegewinkel	90°
Abmessungen (mm)	320 x 170 x 250mm
Gewicht (kg)	1.8
Deliefert mit	• Öldynamischer Pumpenkörper /Gabel – 9 Formen aus Aluminium: 10,12,14,15,16,18,20,22 und 26mm
EAN	7612375754360
SORTIMENT	C

	CI-525
CI-525 200 Biegemodul Max. Kapazität (mm)	□ 23 ○ 25 □ 50x10
CI-525 300 Spiralmodul Max. Kapazität (mm)	□ 12 ○ 12 □ 30x12
Gewicht (kg)	33
EAN	7612375754353
SORTIMENT	C



## NASS-/TROCKENSAUGER

### VAC-12-H

#### • NASS-/TROCKENSAUGER

- Besonders robuste und langlebige Konstruktion
- Für den professionellen Einsatz im Hotel oder im Büro.
- Stoßfestes Gehäuse aus zu 70% recycelbarem Kunststoff.
- Ausgestattet mit einem 2,5 m langen Saugschlauch
- 12 m langes Netzkabel
- Hohe Saugleistung
- Geringe Geräuschemissionen, nur 62 dB (A)

#### VERWENDUNGEN

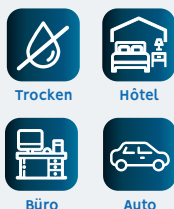

Preis exkl. VAT

**210**CHF

**230V**

#### LIEFERUNG



### VAC-27TB-R

#### • NASS-/TROCKENSAUGER

- Sicherheitsschlauch 2.5 m
- Mit Steckdose mit automatischem Start für Werkzeuge (max. Leistung: Staubsauger + Elektrowerkzeuge = 2'300 Watt)
- Servostecker

#### VERWENDUNGEN



Preis exkl. VAT

**358** CHF

**230V**

#### LIEFERUNG



### VAC-32TB

#### • NASS-/TROCKENSAUGER

- Filter aus Stoff, der mithilfe von Nanotechnologie behandelt wurde, beseitigt Mikroorganismen :
- Bakterien, Viren etc.
- Behälter aus
- Edelstahl/Sicherheitsschlauch 2,5 m

#### VERWENDUNGEN



Preis exkl. VAT

**387**CHF

**230V**

#### LIEFERUNG



	VAC-12-H	VAC-27TB-R	VAC-32TB
Motor (V / kW)	230 / 0.87	230 / 1.5	230 / 1.5
Tank (Materialien)	Material / Synthetik / PVC	Edelstahl	Edelstahl
Fassungsvermögen des Behälters (L)	12	27	32
Unterdruck Wassersäule (mm)	2'420	2'230	2'230
Saugleistung (m3 / h)	183	255	255
Unterdruck max (Mbar)	242	218.68	218.68
Schalldruckpegel (dB)	62	72	69
Filtersystem	Patrone / Polyester	Patrone / Polyester	Stoff / Polyester
Filterklassifizierung	M	M	L
Autostart-Buchse	nicht	ja	ja
Zubehör (ø-mm)	36	36	38
Abmessungen (mm)	400 x 400 x 330	306 x 360 x 610	360 x 360 x 720
Gewicht (kg)	6	8	9.6
DEEE	0.7	0.7	0.7
EAN	7612375527926	7612375517118	7612375517125
SORTIMENT	P	P	P

## NASS-/TROCKENSAUGER

### VAC-50-2TB

#### • NASS-/TROCKENSAUGER

- Filter aus Stoff, der mithilfe von Nanotechnologie, entfernt Mikroorganismen: Bakterien, Viren usw.
- Sicherheitsschlauch 2,5 m

#### VERWENDUNGEN



Preis exkl. VAT

**705 CHF**

**230V**

#### LIEFERUNG



### VAC-62-2TB

#### • NASS-/TROCKENSAUGER

- Ausgestattet mit einem antistatischen und ölbeständigen flexiblen Schlauch.
- Leichte Entleerung des Restwassers durch einen Schlauch.
- 2 Motoren

#### Ausgestattet mit dem FLOWMIX-System

Das Flowmix-System ist eine einzigartige, patentierte Technologie, die es dem Gerät ermöglicht, die Wasserausleistung (bis zu 3.800 mmH2O) um 60 % zu steigern – im Gegensatz zu jedem anderen Staubsauger auf dem Markt. Bei geringerem Energieverbrauch.

#### VERWENDUNGEN



Preis exkl. VAT

**986 CHF**

**230V**

#### LIEFERUNG



### VAC-3 / 50 OPT W&D

#### • NASS-/TROCKENSAUGER

- NOX-Wanne – 3 unabhängige Motoren und modular
- Wagen für einfaches Bewegen
- Filter HEPA-Kartusche H14 (Hohe Filtration)

#### Wird mit PMDT-Kit 01227

Dieses KIT ist ölbeständig.

#### VERWENDUNGEN



Preis exkl. VAT

**230V**

**2 107 CHF**

#### LIEFERUNG



	VAC-50-2TB	VAC-62-2TB	VAC-3 / 50 OPT W&D
Motor (V / kW)	230 / 2.2	230 / 2.6	220 – 240 / 3.3
Tank (Materialien)	Edelstahl	Edelstahl	Edelstahl
Fassungsvermögen des Behälters (l)	50	62	50
Unterdruck Wassersäule (mm)	2'230	2'680	2'300
Saugleistung (m <sup>3</sup> / h)	400	400	600
Unterdruck max (Mbar)	218.68	233.39	–
Schalldruckpegel (dB)	72	82	76
Filtersystem	Stoff / Polyester	Patrone / Polystream	HEPA-Patrone 14 / Filter• STAR-
Filterklassifizierung	L	M	–
Autostart-Buchse	nicht	nicht	nicht
Zubehör (ø-mm)	38	38	60
Abmessungen (mm)	500 x 500 x 870	580 x 740 x 930	580 x 700 x 1150
Gewicht (kg)	17.5	26	68
DEEE	1.225	4.34	1.06
EAN	7612375517156	7612375517187	7612375632057
SORTIMENT	P	P	P

## NASS-/TROCKENSAUGER

### VAC-33TB-R

#### • NASS-/TROCKENSAUGER

- Sicherheitsschlauch 2.5 m
- Mit Autostart-Steckdose für Werkzeuge (max. Leistung: Staubsauger + Elektrowerkzeuge = 2'300 Watt) Servostecker

#### LIEFERUNG



**230V**

Preis exkl VAT

**491CHF**

#### VERWENDUNGEN



VAC-33TB-R			
Motor (V / kW)	230 / 1.5	Filterklassifizierung	L
Wanne (Material)	Inox	Autostart-Buchse	Ja
Fassungsvermögen des Tanks (l)	32	Zubehör (ø-mm)	38
Unterdruck Wassersäule (mm)	2'230	Abmessungen (mm)	360 x 360 x 720
Saugleistung (m3 / h)	255	Gewicht (kg)	9.6
Unterdruck max (Mbar)	218.68	EAN	7612375 517132
Schalldruckpegel (dB)	69	SORTIMENT / DEEE	P / 0.56
Filtersystem	Tuchfilter / Polyester		

## STAUBSAUGER

### TFV-6FOX

**NEU**

- Tragbar und praktisch, dieser kleine Staubsauger verfügt über keine Einschränkungen mit maximalem Komfort dank seines kompakten Designs.
- Ideal zum Aufsaugen von Kleinteilen, Staub (auch von feinstem Staub) und kalter Asche.
- Saugt überall, auch in den engsten Ecken

**GARANTIE 3 JAHRE**

**230V**

#### VERWENDUNG



**TOOL FRANCE**



Preis exkl VAT

**127 CHF**

	TFV-6FOX
Motor (V / kW)	230 / 1.2
Tank (Materialien)	Synthetik / PVC
Fassungsvermögen des Behälters	6
Unterdruck Wassersäule (mm)	1940
Saugleistung (m3 / h)	107.4
Unterdruck max (Mbar)	190.24
Schalldruckpegel (dB)	75
Filtersystem	Kartusche / Papier
Filterklassifizierung	L
Autostart-Buchse	nicht
Zubehör (ø-mm)	32
Abmessungen (mm)	210 x 270 x 400
Gewicht (kg)	4.5
DEEE	0.18
EAN	7612375 699388
SORTIMENT	P





2024  
**PREMIUM -  
SORTIMENT**

[WWW.PROMAC.FR/](http://WWW.PROMAC.FR/)

**PROMAC**<sup>®</sup>

Gültig vom 1. Januar 2024 bis 31. August  
2024  
Preis zzgl. 7.7 % MwSt. zzgl.  
Transportkosten

IHR FACHHÄNDLER

